

Tognana

Avantspace



D2DMS01AVSP

IT	MANUALE D'USO	1
EN	USE AND MAINTENANCE BOOKLET	15
FR	LIVRET D'UTILISATION ET D'ENTRETIEN	29
DE	GEBRAUCHS- UND WARTUNGSHEFT	43
ES	MANUAL DE INSTRUCCIONES	57
HR	KNJIŽICU O KORIŠTENJU I ODRŽAVANJU	71
SL	KNJIŽICE O UPORABI IN VZDRŽEVANJU	83
CZ	NÁVOD K POUŽITÍ A ÚDRŽBĚ	97
PL	INSTRUKCJA OBSŁUGI I KONSERWACJI	109
HU	HASZNÁLATI ÉS KARBANTARTÁSI	123
SK	NÁVOD NA POUŽÍVANIE A ÚDRŽBU	137

INTRODUZIONE

Per ottenere le migliori prestazioni dal vostro nuovo prodotto, si prega di leggere attentamente questo manuale prima dell'utilizzo. Porre particolare attenzione alle indicazioni sulla sicurezza. Conservare il manuale per eventuali esigenze future.

SIMBOLI

	ATTENZIONE! RISCHIO DI SCOSSE ELETTRICHE! NON ESPORRE A PIOGGIA E UMIDITA'
	ATTENZIONE! QUESTO APPARECCHIO NON CONTIENE PARTI RIPARABILI. NON CERCARE DI RIPARARLO DA SOLO. FAR ESEGUIRE LA MANUTENZIONE DA UN CENTRO ASSISTENZA QUALIFICATO UTILIZZANDO SOLO PARTI DI RICAMBIO IDENTICHE. CIÒ GARANTIRÀ IL MANTENIMENTO DELLA SICUREZZA DEL PRODOTTO
	Questo simbolo segnala la presenza all'interno del prodotto di componenti operanti ad alta tensione; non apritelo in nessun caso
	Classe II: questo simbolo indica che l'apparecchio è a doppio isolamento elettrico, quindi, non necessita di spina con messa a terra
	Attenzione: questo simbolo indica all'utilizzatore che ci sono da leggere importanti operazioni e istruzioni di utilizzo del prodotto
	Il bidone barrato indica che il prodotto risponde ai requisiti richiesti dalle nuove direttive introdotte a tutela dell'ambiente (Direttiva 2012/19/UE del Parlamento Europeo e del Consiglio, del 4 luglio 2012, sui rifiuti di apparecchiature elettriche ed elettroniche (RAEE)), e che deve essere smaltito in modo appropriato al termine del suo ciclo di vita. Chiedere informazioni alle autorità locali in merito alle zone dedicate allo smaltimento dei rifiuti. Chi non smaltisce il prodotto seguendo quanto indicato in questo paragrafo ne risponde secondo le norme vigenti
	Il simbolo indica che l'apparecchio è conforme ai requisiti di sicurezza previsti da direttive comunitarie
	Il simbolo indica che l'apparecchio è adatto solo per uso domestico
	Tutti i componenti di questo apparecchio che vengono a contatto con alimenti sono idonei al contatto con gli alimenti



AVVERTENZE SULLA SICUREZZA

GENERALI

1. L'utilizzo scorretto del prodotto può causare danni o ferite.
2. Utilizzare il prodotto per il solo scopo per cui è stato progettato. Il produttore non è responsabile per danni o ferite causati da un utilizzo scorretto.
3. Non toccare il nastro di sigillatura sull'apparecchio per evitare ustioni.
4. **Spegnere l'apparecchio e disconnettere l'alimentazione dell'adattatore di ricarica prima di utilizzarlo, di riporre il prodotto per lungo tempo e prima di procedere alla pulizia.**
5. Non utilizzare all'aperto.
6. Solo per utilizzo domestico. Non per utilizzo commerciale o professionale. Solo per alimentazione 100-240V ~ 50-60Hz.
7. Non immergere il corpo del prodotto, l'adattatore di ricarica o il cavo di alimentazione in acqua e non far entrare acqua nel motore.
8. Non toccare il cavo o la spina di alimentazione con le mani bagnate.
9. L'apparecchio non deve essere utilizzato da bambini. Tenere il prodotto sotto costante sorveglianza durante l'utilizzo.
10. **All'interno vi sono parti taglienti: tenere lontani i bambini.**
11. **Utilizzare esclusivamente gli accessori forniti in dotazione o raccomandati dal costruttore.**
12. **Questo prodotto non è un giocattolo. Sorvegliare i bambini affinché non giochino con l'apparecchio.**
13. Questo apparecchio non è destinato a persone con ridotte capacità fisiche, sensoriali o mentali, o con mancanza di esperienza e conoscenza, a meno che non siano state supervisionate o istruite sull'uso dell'apparecchio da una persona responsabile della loro sicurezza.
14. L'apparecchio contiene batterie non sostituibili.

UTILIZZO

15. Non confezionare sottovuoto cibo liquido, questo tipo di cibo è adatto solo per essere sigillato.
16. Per gli alimenti umidi (carne, pesce, ecc.), asciugare l'umidità in eccesso con un tovagliolo di carta o avvolgerli con un sacchetto di plastica monouso prima del confezionamento sottovuoto.
17. **ATTENZIONE! Non toccare il nastro di sigillatura sull'apparecchio per evitare ustioni.**
18. Per questo apparecchio non è necessario alcun lubrificante, come olio o acqua.
19. Dopo ogni utilizzo, è meglio attendere almeno 20 secondi per consentire all'apparecchio di raffreddarsi.
20. Non lasciare mai l'apparecchio acceso incustodito.
21. Non utilizzare l'apparecchio in ambienti ad alta temperatura, molto umidi, bagnati o nelle vicinanze di materiale infiammabile.
22. L'uso di accessori non consigliati o venduti dal produttore può causare incendi, scosse elettriche o lesioni.
23. Non posizionare sopra o vicino a fornelli a gas o elettrici caldi o in un forno riscaldato.

24. Per spegnere l'unità, premere il tasto di accensione/spegnimento.
25. **Prima dell'utilizzo, collocare l'apparecchio su una superficie solida, piana e orizzontale.**
26. **Non disporre l'apparecchio nel fuoco neanche quando giunto a fine vita o gravemente danneggiato: le componenti interne come, ad esempio le batterie, potrebbero esplodere.**
27. Questo apparecchio è destinato all'uso domestico e ad applicazioni analoghe, quali:
- aree di cucina del personale di negozi, uffici e altri ambienti di lavoro;
 - agriturismi;
 - clienti di alberghi, pensioni e altri ambienti di tipo residenziale;
 - ambienti tipo bed and breakfast.

CAVO E SPINA

28. Non far penzolare il cavo dal piano di lavoro.
29. Attenzione a non tirare o inciampare nel cavo di alimentazione. Tenere il cavo lontano da fonti di calore, oggetti caldi o fiamme libere.
30. Scollegare il cavo dalla rete elettrica prima della pulizia e quando non è utilizzato. Per scollegare il cavo dalla rete elettrica, non tirare il cavo ma afferrare la spina.
31. Accertarsi che il cavo sia completamente esteso.
32. Il cavo non deve essere attorcigliato o avvolto attorno all'apparecchio.
33. Verificare regolarmente che il cavo o la spina non siano danneggiati e che il prodotto non sia caduto: in questo caso, non utilizzarlo.
34. Se il prodotto, il cavo o la spina sono danneggiati, farlo verificare da un centro autorizzato. Non tentare la riparazione da soli. Contattare il rivenditore per la riparazione, se in garanzia.
35. Riparazioni o modifiche non autorizzate invalideranno la garanzia.
36. Utilizzare solo accessori e parti di ricambio originali.
37. **Utilizzare solamente l'adattatore di ricarica presente all'interno della confezione.**
38. Non utilizzare cordoni prolungatori, ciabatte elettriche o dispositivi timer.
39. Collegare l'adattatore di ricarica esclusivamente a prese elettriche domestiche: non utilizzare altri metodi per fornire alimentazione elettrica.
40. Non rimuovere la spina dell'adattatore di carica dalla presa elettrica tirando il cavo USB.

COMPONENTI

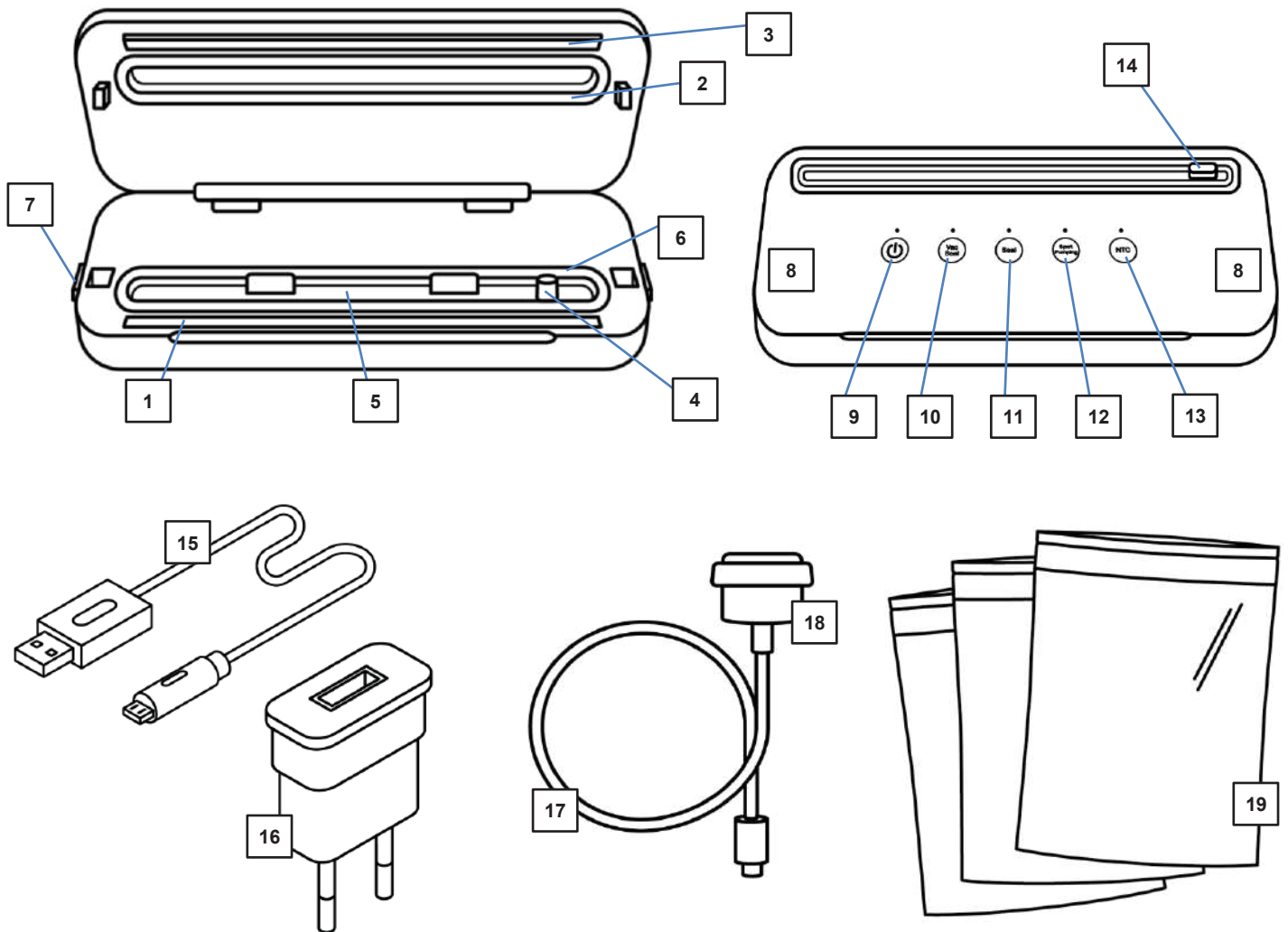

- | | |
|--|---|
| <ol style="list-style-type: none"> 1. Nastro di sigillatura 2. Anello di guarnizione superiore 3. Guarnizione a pressione 4. Dispositivo di aspirazione 5. Vaschetta di raccolta 6. Anello di guarnizione inferiore 7. Dispositivi di sblocco del coperchio 8. Punti di pressione per chiusura coperchio 9. Tasto accensione/spegnimento 10. Funzione "sottovuoto e sigillatura" 11. Funzione "sigillatura" | <ol style="list-style-type: none"> 12. Funzione "messa sottovuoto esterna" (per la messa sottovuoto con tubo flessibile e adattatore) 13. Protezione contro il surriscaldamento 14. Taglierina 15. Cavo USB-C 16. Adattatore di ricarica 17. Tubo per sottovuoto esterno 18. Adattatore per contenitori/sacchetto con valvola 19. 10 sacchetti per sottovuoto |
|--|---|



UTILIZZO DEL PRODOTTO

Questo apparecchio è SOLO PER USO DOMESTICO.
L'adattatore di ricarica deve essere collegato a una presa elettrica AC (corrente domestica normale). Non utilizzare altre prese elettriche.

NON UTILIZZARE IL CAVO USB SE IL CAVO DI ALIMENTAZIONE O LA SPINA PRESENTANO DANNI.

Utilizzare solamente l'adattatore di ricarica presente all'interno della confezione.

CONSIGLI PER LA SICUREZZA DELL'ADATTATORE DI RICARICA / CAVO USB

1. Non tirare mai il cavo.
2. Per inserire la spina, afferrarla saldamente e guidarla nella presa.
3. Per scollegare l'apparecchio dalla rete elettrica, afferrare l'adattatore di ricarica e rimuoverlo dalla presa.
4. Prima di ogni ricarica, ispezionare il cavo USB per verificare la presenza di tagli e/o segni di abrasione. Se ne vengono trovati, ciò indica che il cavo USB deve essere sostituito.
5. Non avvolgere mai il cavo strettamente attorno all'apparecchio, poiché ciò potrebbe sollecitare indebitamente il cavo nel punto in cui entra nel caricatore o nella porta di ricarica dell'apparecchio e provocarne lo sfilacciamento in caso di rottura.

PRIMA DEL PRIMO UTILIZZO

1. Estrarre dall'imballo i diversi componenti, assicurarsi della loro integrità e completezza, rimuovere con delicatezza eventuali protezioni ed etichette. La confezione contiene:
 - N. 1 Macchina sottovuoto
 - N. 1 Cavo USB-C
 - N. 1 Adattatore di ricarica
 - N. 1 Tubo per sottovuoto esterno
 - N. 1 Adattatore per contenitori/sacchetto con valvola
 - N. 10 sacchetti per sottovuoto
2. **Assicurarsi che tutte le parti siano assemblate correttamente e in posizione prima dell'uso.**
3. Ricaricare l'apparecchio.





RICARICA DELLA BATTERIA

1. Collegare il connettore USB-C del cavo all'alloggiamento del motore.
2. Collegare il connettore USB-C all'adattatore di ricarica.
3. Collegare l'adattatore di ricarica alla presa a muro.
4. La luce blu del tasto di accensione/spegnimento lampeggerà durante la ricarica. La luce diventerà fissa una volta che l'apparecchio è completamente carico.
5. Saranno necessarie circa 4 ore per caricare completamente l'apparecchio. Non ricaricare l'apparecchio per più di 12 ore.
6. **Una volta completata la ricarica, scollegare l'adattatore sia dalla presa di corrente che dall'apparecchio. Non accendere l'apparecchio durante l'operazione di ricarica.**

Nota:

- L'apparecchio viene spedito con circa il 30% di carica delle batterie. L'apparecchio funzionerà correttamente senza ricarica. Si consiglia di caricare completamente prima del primo utilizzo per ottenere le migliori prestazioni.
- Per mantenere prestazioni e durata della batteria ottimali, si consiglia di caricare la batteria ad una temperatura ambiente compresa tra 15°C e 25°C. Questa precauzione consentirà di evitare gravi danni alla batteria stessa.

FUNZIONI E INDICATORI LED

1		Accensione/spegnimento dell'apparecchio
2		Avvio della funzione "messa sottovuoto e sigillatura"
3		Avvio della funzione "sigillatura" (senza messa sottovuoto)
4		Avvio della funzione "sottovuoto esterno" (per il sottovuoto con tubo flessibile e adattatore)
5		Controllo intelligente della temperatura NTC. Quando la temperatura del nastro di sigillatura supera la temperatura di sicurezza preimpostata, l'apparecchio entra automaticamente in modalità di protezione di sicurezza.

1. Pulsante Accensione/Spegnimento

Premendo questo pulsante, si accenderà la luce BLU, l'apparecchio è ora pronta per l'utilizzo.

2. Pulsante sottovuoto e sigillatura

Premere questo pulsante, la spia diventa BLU e lampeggia, significa che l'apparecchio sta aspirando l'aria dal sacchetto. Quando il sacchetto è sufficientemente sottovuoto, la spia 3 SEAL diventa ROSSA, significa che sta sigillando il sacchetto. Una volta terminata la sigillatura, la spia si spegne e rimane BLU solo la spia 1 di accensione.

3. Pulsante di sigillatura

Questo pulsante serve solo per sigillare senza aspirazione dell'aria. Quando si sta solo sigillando, mettere il sacchetto fuori dal dispositivo di aspirazione. Una volta terminata la sigillatura, la spia si spegne e rimane BLU solo la spia 1 di accensione.

4. Pulsante di sottovuoto esterno





Quando si preme questo pulsante, l'apparecchio inizia ad aspirare; non appena tutta l'aria viene aspirata la spia luminosa si spegne, l'apparecchio smette di funzionare e rimane BLU solo la spia 1 di accensione.

5. Controllo intelligente della temperatura NTC

Quando la temperatura del nastro di sigillatura supera la temperatura di sicurezza preimpostata (60°C), l'apparecchio entra automaticamente in modalità di protezione di sicurezza: le spie rossa e blu lampeggiano alternativamente e i pulsanti sono disabilitati. Attendere e lasciare raffreddare l'apparecchio per 2 minuti, quindi l'apparecchio torna automaticamente al funzionamento normale.

Altre funzioni dei LED luminosi

- Quando l'apparecchio rimane inattivo per 180 secondi senza alcuna operazione, la spia di alimentazione  si spegne automaticamente.

- Per spegnere l'apparecchio manualmente, premere il pulsante di accensione/spegnimento per più di 3 secondi,  quindi l'apparecchio e la spia di accensione/spegnimento  si spegneranno.
- Durante la ricarica, la spia di accensione  lampeggia in BLU, quando la carica è completata, la spia rimane BLU a luce fissa.
- Quando la spia si sigillatura  lampeggia in ROSSO, l'apparecchio deve essere caricato.

 **ATTENZIONE: Non esporre un pacco batteria o un apparecchio al fuoco o a calore eccessivo. L'esposizione al fuoco o a temperature superiori a 130°C possono causare un'esplosione.**

ISTRUZIONI DI UTILIZZO

AVVERTENZE RELATIVE AL SACCHETTO/PELLICOLA



- Il sacchetto/pellicola non deve essere più largo di 28 cm, altrimenti non è possibile sigillarlo correttamente.
- Per questo apparecchio utilizzare esclusivamente sacchetti/pellicole che da un lato siano strutturati (con punti o righe) e che siano di nylon (PA/PE), altrimenti il nastro di sigillatura non è ermetico e l'apparecchio si potrebbe danneggiare. Il tipo di pellicola è sempre indicato sulla confezione. A seconda del tipo e dello spessore della pellicola cambia la qualità della sigillatura.
- **I sacchetti forniti in dotazione sono esenti da BPA ma non adatti per il microonde. NON scaldare il sacchetto nel microonde. Il sacchetto può scoppiare!**

UTILIZZO DELLA PELLICOLA

1. Ritagliare dalla pellicola tubolare il tratto necessario per il sacchetto usando un paio di forbici e praticando un taglio il più dritto possibile, oppure utilizzare la taglierina integrata nel coperchio dell'apparecchio e procedere come segue (tenere presente che, nel sacchetto pieno, devono restare liberi almeno 6 cm dal bordo da sigillare):
 - a. Spingere la taglierina verso destra o sinistra fino al bordo
 - b. Appoggiare la pellicola sulla taglierina
 - c. Premere la taglierina leggermente verso il basso e passarla da un lato all'altro sulla pellicola per tagliarla.
 - d. Posizionare l'estremità aperta del sacchetto fino all'interno dell'apparecchio in modo che l'apertura del sacchetto si trovi al centro sotto l'anello di guarnizione inferiore.

- Chiudere il coperchio dell'apparecchio.
e. Premere il pulsante 3 SEAL per chiudere e sigillare il sacchetto.

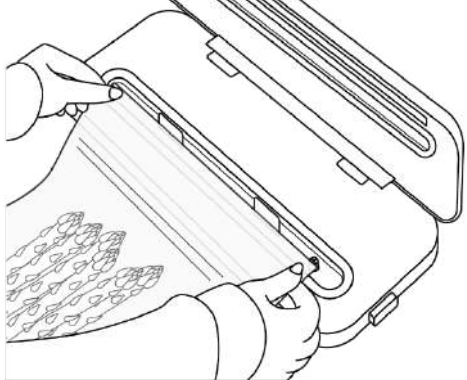
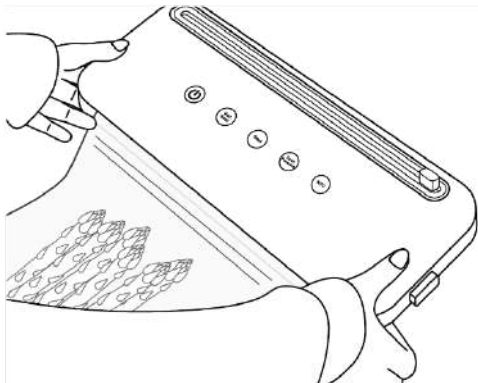
MESSA IN SOTTOVUOTO SACCHETTO/PELLICOLA

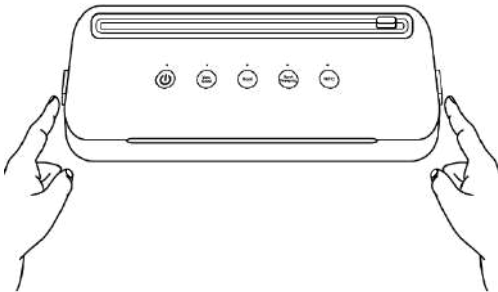
<p>Inserire l'alimento all'interno del sacchetto Posizionare l'estremità aperta del sacchetto al centro della vaschetta e chiudere il coperchio dell'apparecchio.</p>	
<p>Premere il coperchio con entrambe le mani finché non si sente un "clic" da entrambi i lati che ne indica la corretta chiusura. Premere il pulsante di sigillatura sottovuoto in base alle proprie esigenze.</p>	
<p>Al termine dell'operazione, premere i pulsanti di blocco su entrambi i lati per rilasciare il sottovuoto, quindi aprire il coperchio e rimuovere il sacchetto.</p> <p> ATTENZIONE! Non toccare il nastro di sigillatura sull'apparecchio per evitare ustioni.</p>	

NOTA: Si può arrestare l'operazione di sigillatura in qualsiasi momento premendo il tasto di accensione/spengimento .

Consigli per un perfetto sottovuoto:

1. Mettere gli alimenti nel sacchetto, lasciando almeno 4 cm (2 pollici) di spazio tra il contenuto del sacchetto e la parte superiore del sacchetto.
2. Non bagnare l'estremità aperta del sacchetto, altrimenti risulterà difficile da sigillare. Se il cibo è liquido, pulirlo con un tovagliolo di carta o imballarlo con un sacchetto di plastica,

- quindi procedere con l'operazione di sottovuoto.
3. Prima di sigillare l'estremità aperta del sacchetto deve essere pulita e raddrizzata. Assicurarsi che non ci siano altri oggetti sull'estremità aperta del sacchetto. Durante l'aspirazione, non lasciare che il sacchetto si pieghi, non lasciare che gli oggetti duri escano dal sacchetto.
 4. Prima di procedere con l'aspirazione, verificare di non lasciare troppa aria nel sacchetto premendo delicatamente il sacchetto per far uscire l'aria in eccesso. In questo modo è possibile ridurre il carico di lavoro dell'apparecchio.
 5. Durante il processo di aspirazione, l'apparecchio smetterà di funzionare automaticamente in 2 minuti se il livello di vuoto non soddisfa i requisiti. Esaminare il sacchetto per eventuali perdite o errato posizionamento.
 6. Assicurarsi che non vi siano rotture o distorsioni degli anelli di guarnizione o piccoli granelli attorno ad essi. Se ciò accade, sostituirli oppure rimuoverli, pulirli e asciugarli.
 7. Per evitare che particelle di cibo vengano aspirate nella pompa del sottovuoto, posizionare un filtro o della carta nella parte superiore del sacchetto prima del confezionamento sottovuoto.
 8. Per ottenere i migliori risultati, frutta e verdura possono essere congelate per un po' di tempo prima del confezionamento sottovuoto.
 9. Per gli alimenti deperibili, devono essere refrigerati o congelati dopo il confezionamento sottovuoto.
 10. Versare nel sacchetto acqua per massimo 2/3 del suo contenuto, sigillare l'apertura (non aspirare) del sacchetto. Dopo il congelamento, può essere utilizzato nel secchiello del ghiaccio o come cubetto di ghiaccio per il trattamento di infortuni sportivi.
 11. Per alimenti come formaggio e cibi cotti venduti in sacchetti confezionati in commercio, per mantenerli freschi, basta confezionarli sottovuoto dopo ogni utilizzo.
 12. Per i materiali misti come farina e riso che vengono utilizzati per fare torte e frittelle al forno, è meglio confezionarli in un contenitore sottovuoto.
 13. Per gli alimenti con parti taglienti, come lische di pesce, avvolgere le parti taglienti prima del confezionamento sottovuoto per evitare di tagliare i sacchetti.
 14. Il confezionamento sottovuoto protegge anche gli articoli non alimentari dall'ossidazione, dalla corrosione e dall'umidità, come pezzi da museo, foto, documenti importanti, francobolli, libri, gioielli, carte, cosmetici, metallo.
 15. Un utilizzo continuato e intenso può portare il nastro di sigillatura al surriscaldamento. Arrestare l'apparecchio per 90 secondi e attendere che si raffreddi.
 16. I sacchetti forniti in dotazione sono adatti a temperature comprese tra -20°C e +80°C, e possono pertanto essere utilizzati per la "cottura sous vide" (cottura sottovuoto. Nella cottura sottovuoto i cibi (carne, pesce e verdure) vengono sigillati in un sacchetto sottovuoto e poi cotti dentro di esso a bassa temperatura (circa 50 - 90 °C) a bagnomaria o a vapore. In questo modo durante la cottura gli aromi e i profumi restano all'interno del sacchetto. I cibi non si asciugano, le proprietà degli alimenti, aromi o spezie vengono sigillati assieme nel sacchetto sottovuoto trasferendo il loro gusto ai cibi.

Importante: Quando l'apparecchio non è in uso, non deve essere chiuso completamente. In caso contrario, la spugna dell'anello di guarnizione potrebbe deformarsi, e di conseguenza influenzare i risultati di aspirazione dell'aria.

MESSA IN SOTTOVUOTO DI CONTENITORI

1. Allacciare il tubo flessibile al dispositivo di aspirazione dell'apparecchio (4).
2. Applicare l'adattatore all'altra estremità del tubo flessibile e appoggiarlo nell'apposita valvola del contenitore, tenendolo premuto.

3. Premere il pulsante 4  . La spia BLU si accenderà e l'apparecchio aspira l'aria dal contenitore. Non appena l'aria è stata aspirata, la spia si spegne.
4. Ora è possibile rimuovere l'adattatore dal contenitore e dall'apparecchio.

MESSA IN SOTTOVUOTO DI SACCHETTI CON VALVOLA

1. Allacciare il tubo flessibile al dispositivo di aspirazione dell'apparecchio (4).
2. Chiudere accuratamente il sacchetto da mettere sottovuoto. La messa sottovuoto funziona solo se il sacchetto è completamente chiuso. Si consiglia di posizionare il sacchetto in modo tale che l'apertura di aspirazione del sacchetto poggi su una superficie liscia.
3. Applicare l'adattatore all'altra estremità del tubo flessibile e inserirlo nell'apposita valvola del sacchetto e tenerlo premuto.
4. Premere il pulsante 4  . La spia BLU si accenderà e l'apparecchio aspira l'aria dal contenitore. Non appena l'aria è stata aspirata, la spia si spegne.
5. Ora è possibile rimuovere l'adattatore dal contenitore e dall'apparecchio.

PULIZIA E MANUTENZIONE

PULIZIA

1. Evitare di utilizzare materiali ruvidi per pulire l'apparecchio per evitare di graffiare la superficie.
2. Non immergere l'apparecchio in liquidi.
3. Pulire le superfici esterne con un panno umido. In caso di necessità, applicare al panno qualche goccia di detergente delicato e ripassare poi con un panno inumidito solo con acqua per rimuovere i residui di detersivo.
4. Passare un panno umido sull'anello di guarnizione superiore, su quello inferiore e sul nastro di sigillatura.
5. Pulire il tubo flessibile per messa sottovuoto e l'adattatore con un panno umido. In caso di sporco resistente questi componenti possono anche essere lavati in acqua tiepida con l'aggiunta di poco detersivo per piatti.
6. Pulire la vaschetta di raccolta con acqua tiepida e poco detersivo per piatti.
7. Prima dell'utilizzo assicurarsi che la spugna sia asciutta.
8. Asciugare accuratamente prima di riutilizzare.
9. È vietato strofinare con solventi organici e non è necessario aggiungere lubrificante all'apparecchio.
10. Quando l'apparecchio si guasta, spegnerlo immediatamente, verificare la causa e rimuovere il problema.

**Nota:**

- **NON METTERE IN LAVASTOVIGLIE IL CORPO MOTORE.**
- **NON IMMERGERE MAI L'ALLOGGIAMENTO DEL MOTORE, L'ADATTATORE DI RICARICA O IL CAVO DI CARICA IN ACQUA O ALTRI LIQUIDI.**

MANUTENZIONE

- Assicurarsi che tutte le parti siano pulite e asciutte prima di riporle. Non riporre mai l'apparecchio quando è ancora bagnato.
- In caso di inutilizzo per un periodo di tempo superiore a 3 mesi, si consiglia di ricaricare l'apparecchio prima dell'uso.
- Conservare in un luogo asciutto a una temperatura ambiente di 5°C - 35°C.

Importante:

Quando l'apparecchio non è in uso, non deve essere chiuso completamente. In caso contrario, la spugna dell'anello di guarnizione potrebbe deformarsi, e di conseguenza influenzare i risultati di aspirazione dell'aria.

DATI TECNICI

- Batteria al litio: 7.4V, 2000mAh, 11.1Wh
- Potenza: 80W
- Cavo USB-C
- Tensione di ingresso: DC5V, 1A
- Autonomia della batteria: sigillatura di 80 sacchetti
- Dimensioni: 37,5x15x7cm
- Peso netto: 1055 g

Adattatore di ricarica

- Ingresso: AC 100-240V ~ 50-60Hz, 0.2A max
- Uscita: DC 5V – 1.0A, 5W

RISOLUZIONE DEI PROBLEMI

GUASTO COMUNE	MOTIVO	SOLUZIONE
Nessuna reazione durante il confezionamento sottovuoto	Non c'è corrente elettrica	Verificare se la carica della batteria è esaurita. In questo caso, caricare l'apparecchio.
Non riesce ad aspirare	Operazione non corretta	1. Controllare se il coperchio superiore e inferiore sono chiusi correttamente. 2. Verificare che il collegamento tra l'apparecchio e il contenitore sia corretto. 3. L'estremità aperta del sacchetto deve essere posta nella vaschetta.
	Ci sono detriti sul nastro di sigillatura e sulla spugna	Togliere i detriti e pulire

	Ci sono detriti o liquido all'estremità del sacchetto	1. Assicurarsi di utilizzare sacchetti adatti per il sottovuoto. 2. Assicurarsi che l'estremità aperta del sacchetto sia perfettamente liscia, senza pieghe, senza detriti, oggetti duri, ecc. 3. Esaminare il sacchetto per eventuali perdite.
Impossibile sigillare dopo l'aspirazione	La pressione non raggiunge il livello prestabilito	1. Esaminare il sacchetto per eventuali perdite. 2. Controllare se la spugna è deformata o danneggiata. 3. Assicurarsi di posizionare il sacchetto nel giusto posizionamento.
	L'estremità aperta del sacchetto è bagnata o la sigillatura non è ottimale	Premere di nuovo il pulsante 3 SEAL.
	Il nastro di sigillatura non funziona	Controllare se il nastro è in temperatura. In caso negativo, contattare il servizio post-vendita.
Dopo la chiusura, l'aria entra nel sacchetto.	Sigillatura scarsa	Assicurarsi che l'estremità aperta del sacchetto sia perfettamente liscia, senza pieghe, senza detriti, oggetti duri, ecc.
	Il sacchetto ha perdite	Esaminare il sacchetto per eventuali perdite e sostituirlo.
	Il sacchetto si è rigonfiato	Controllare se il sacchetto era difettoso per cattiva conservazione. Eventualmente sostituirlo.
	Chimica degli alimenti	La frutta e la verdura fresca emettono gas durante la fotosintesi, come gli alimenti fermentati e non sono adatti al sottovuoto con sigillatura per lungo tempo.
	Il cibo è caldo	Raffreddare il cibo caldo prima di procedere alla sigillatura sottovuoto.
	Operazione impropria	Il sacchetto è troppo pieno per renderlo piatto. Suddividere il cibo in più sacchetti.
Il sacchetto sigillato si deforma.	L'uso intenso e continuo dell'apparecchio comporta il surriscaldamento del nastro di sigillatura	Fermarsi per un po' e lasciare raffreddare la macchina.
L'estremità del sacchetto non è correttamente sigillata	L'operazione di sigillatura non è avvenuta correttamente	Lo spessore del sacchetto non è adatto per questo apparecchio. Utilizzare un sacchetto idoneo.
Se tutti i problemi sono stati esclusi, contattaci.		

Nota: controllare le soluzioni di cui sopra per gli errori comuni. In caso di altri problemi, contattare direttamente il produttore o il centro assistenza, NON riparare l'apparecchio da soli.

CONFORMITÀ DEL PRODOTTO

Il produttore Tognana Porcellane S.p.A. dichiara che il prodotto Macchina sottovuoto Mod. Avant-Space (cod. D2DMS01AVSPD2M6) è conforme alla Direttiva 2014/30/UE del Parlamento Europeo e del Consiglio, del 26 febbraio 2014, concernente l'armonizzazione delle legislazioni degli Stati membri relative alla compatibilità elettromagnetica.

Il produttore Tognana Porcellane S.p.A. dichiara che il prodotto Macchina sottovuoto Mod. Avant-Space (cod. D2DMS01AVSPD2M6) è conforme alla Direttiva 2014/35/UE del Parlamento Europeo e del Consiglio, del 26 febbraio 2014, concernente l'armonizzazione delle legislazioni degli Stati membri relative alla messa a disposizione sul mercato del materiale elettrico destinato a essere adoperato entro taluni limiti di tensione.

Il produttore Tognana Porcellane S.p.A. dichiara che il prodotto Macchina sottovuoto Mod. Avant-Space (cod. D2DMS01AVSPD2M6) è conforme alla Direttiva 2011/65/UE del Parlamento Europeo e del Consiglio, del 8 giugno 2011 e successiva Direttiva Delegata 2015/863 della Commissione, sulla restrizione dell'uso di determinate sostanze pericolose nelle apparecchiature elettriche ed elettroniche.



Ai sensi della Direttiva 2012/19/UE del Parlamento Europeo e del Consiglio, del 4 luglio 2012, sui rifiuti di apparecchiature elettriche ed elettroniche (RAEE), la presenza del simbolo del bidone barrato indica che questo apparecchio non è da considerarsi quale rifiuto urbano: il suo smaltimento deve pertanto essere effettuato mediante raccolta separata. Lo smaltimento effettuato in maniera non separata può costituire un potenziale danno per l'ambiente e per la salute. Tale prodotto può essere restituito al distributore all'atto dell'acquisto di un nuovo apparecchio. Lo smaltimento improprio dell'apparecchio costituisce condotta fraudolenta ed è soggetto a sanzioni da parte dell'Autorità di Pubblica Sicurezza. Per ulteriori informazioni è possibile rivolgersi all'amministrazione locale competente in materia ambientale.

CONDIZIONI DI GARANZIA

La Società Tognana Porcellane S.p.A. vi ringrazia per la scelta e vi garantisce che i propri apparecchi sono frutto delle ultime tecnologie e ricerche.

L'apparecchio è coperto dalla garanzia convenzionale per il periodo di DUE ANNI dalla data di acquisto da parte del primo utente. La presente garanzia lascia impregiudicata la validità della normativa in vigore riguardante i beni di consumo (D.L. 6 Settembre 2005 n. 206 art. 130). Per poter presentare un reclamo ai sensi della Garanzia, il consumatore deve presentare la ricevuta o la fattura attestante l'acquisto del prodotto.

Se il consumatore desidera presentare un reclamo ai sensi della Garanzia, deve rivolgersi al rivenditore oppure contattare il direttamente Tognana Porcellane S.p.A. all'indirizzo e-mail: support@tognana.com, oppure al numero di telefono **+39 0422 6721**.

I componenti o le parti che risulteranno difettosi per accertate cause di fabbricazione saranno riparati o sostituiti gratuitamente presso la nostra rete d'assistenza autorizzata, durante il periodo di garanzia di cui sopra.

I costi di riparazione, inclusi i costi dei componenti di ricambio, e i costi di spedizione per la consegna di un prodotto o un componente privo di difetti saranno sostenuti da Tognana Porcellane S.p.A.

Tognana Porcellane S.p.A. dovrà inoltre sostenere i costi di spedizione per la restituzione del prodotto o del componente difettoso, qualora Tognana Porcellane S.p.A. o il centro di assistenza richieda la restituzione del prodotto o del componente difettoso. Tuttavia, il consumatore dovrà sostenere i costi di un imballaggio idoneo alla restituzione del prodotto o del componente difettoso.

Tognana Porcellane S.p.A. si riserva il diritto di effettuare la sostituzione integrale dell'apparecchio, qualora la riparabilità risultasse impossibile o troppo onerosa, con un altro apparecchio uguale (o simile) nel corso del periodo di garanzia.

In questo caso la decorrenza della garanzia rimane quella del primo acquisto: la prestazione eseguita in garanzia non prolunga il periodo della garanzia stessa.

Questo apparecchio non verrà mai considerato difettoso per materiali o fabbricazione qualora dovesse essere adattato, cambiato o regolato, per conformarsi a norme di sicurezza e/o tecniche nazionali o locali, in vigore in un Paese diverso da quello per il quale è stato originariamente progettato e fabbricato.

Questo apparecchio è stato progettato e costruito per un impiego esclusivamente domestico: qualunque altro utilizzo fa decadere la garanzia.

La garanzia non copre:

- le parti soggette ad usura o logorio, né quelle parti che necessitano di una sostituzione e/o manutenzione periodica;
- l'uso professionale del prodotto;
- i mal funzionamenti o qualsiasi difetto dovuti ad errata installazione, configurazione, aggiornamento di software / BIOS / firmware non eseguita da personale autorizzato Tognana Porcellane S.p.A;
- riparazioni o interventi eseguiti da persone non autorizzate da Tognana Porcellane S.p.A;
- manipolazioni di componenti dell'assemblaggio o, ove applicabile, del software.









Ulteriori rivendicazioni, in particolare le richieste di indennizzo, sono escluse, a meno che la responsabilità non sia obbligatoria per legge.

Al termine del periodo di validità della Garanzia, o per i prodotti che non sono coperti dalla stessa, Tognana Porcellane S.p.A. resta a disposizione del cliente finale per qualsiasi domanda o informazione. Ulteriori informazioni sono altresì disponibili sul nostro sito Web: www.tognana.com.

INTRODUCTION

To get the best out of your new product, please read this manual carefully before use. Pay special attention to the safety precautions. Keep the manual for future reference.

SYMBOLS

	CAUTION! RISK OF ELECTRIC SHOCK! DO NOT EXPOSE TO RAIN AND HUMIDITY
	CAUTION! THIS APPLIANCE DOES NOT CONTAIN REPAIRABLE PARTS. DO NOT TRY TO REPAIR IT BY YOURSELF. ARRANGE FOR MAINTENANCE TO BE PERFORMED BY A QUALIFIED SERVICE CENTRE USING ONLY IDENTICAL SPARE PARTS. THIS WILL ENSURE THE CONTINUED SAFETY OF THE PRODUCT
	This symbol indicates the presence of components within the product that operate at high voltage; do not open it under any circumstances
	Class II: this symbol indicates that the appliance is double insulated and therefore does not require a grounded plug
	Caution: this symbol informs the user that there are important operations and care instructions to be read for the use of the product
	The crossed-out wheellie bin indicates that the product satisfies the requirements of the new directives introduced to protect the environment (Directive 2012/19/EU of the European Parliament and of the Council, of 4th July 2012, on the management of waste from electrical and electronic equipment (WEEE)), and that it must be disposed of accordingly at the end of its service life. Ask your local authorities for information regarding the areas dedicated to waste disposal. Those who fail to dispose of the product in accordance with that indicated in this paragraph shall be liable in accordance with the regulations in force.
	The symbol indicates that the appliance complies with the safety requirements provided for by EU directives
	The symbol indicates that the appliance is suitable for domestic use only
	All components of this appliance that come into contact with foodstuffs are suitable for contact with foodstuffs



SAFETY WARNINGS

GENERAL

1. Improper use of the product may cause damage or injury.
2. Use the product for the sole purpose for which it has been designed. The manufacturer is not liable for damage or injury caused by improper use.
3. Do not touch the sealing tape on the appliance to avoid burns.
4. **Turn off the appliance and disconnect the power to the charging adapter before use, store of the product for long periods and before cleaning.**
5. Do not use outdoors.
6. For domestic use only. Not for commercial or professional use. Only for power supply 100-240V ~ 50-60Hz.
7. Do not submerge the body of the product, the charging adapter, or the power cord in water and do not allow water to enter the motor.
8. Do not touch the power cord or plug with wet hands.
9. The appliance is not to be used by children. Keep the product under constant surveillance during use.
10. **The product contains sharp parts: keep away from children.**
11. **Use only the accessories supplied with the product or recommended by the manufacturer.**
12. **This product is not a toy. Supervise children in order that they do not play with the appliance.**
13. This appliance is not intended for people with reduced physical, sensory, or mental capacities, or lacking the necessary experience and knowledge, unless they are supervised or have been trained on the appliance's use by a person responsible for their safety.
14. The appliance contains non-replaceable batteries.

USE

15. Do not vacuum pack liquid food, this type of food is suitable for sealing only.
16. For wet foods (meat, fish, etc.), soak up the excess moisture with a paper towel or wrap them in a disposable plastic bag before vacuum packing them.
17. **ATTENTION! Do not touch the sealing tape on the appliance to avoid burns.**
18. This appliance does not require any lubricants such as oil or water.
19. After each use, it is best to wait at least 20 seconds to allow the appliance to cool down.
20. Never leave the appliance on unattended.
21. Do not use the appliance in very hot, humid or wet environments, or near flammable materials.
22. The use of accessories that are not recommended or sold by the producer may cause fires, electric shocks, or injury.
23. Do not position it above or near hot gas or electric burners, or in a heated oven.
24. To turn the unit off, press the on/off key.
25. **Before use, place the appliance on a solid, flat, and horizontal surface.**

26. **Do not place the appliance in a fire even when it reaches the end of its service life or is severely damaged: the internal components, such as the batteries for example, may explode.**
27. This appliance is intended for domestic use and similar applications, such as:
- staff kitchens of shops, offices, and other work environments;
 - agritourisms;
 - guests of hotels, pensions, and other residential type environments;
 - bed and breakfast type environments.

PLUG AND CORD

28. Do not let the cord hang over the counter.
29. Be careful not to pull or trip on the power cord. Keep the cord far from sources of heat, hot objects and open flames.
30. Disconnect the cord from the mains before cleaning and when it is not in use. To disconnect the cord from the mains, do not pull on it but rather grab the plug.
31. Check that the cord is fully unwound.
32. The cord must not be twisted or wrapped around the appliance.
33. Regularly check that the cord or plug are not damaged and that the product has not fallen: in this case, do not use it.
34. If the product, cord or plug is damaged, have it checked by an authorised service centre. Do not attempt to repair it yourself. Contact the dealer for repairs, if it is under warranty.
35. Unauthorised repairs or changes shall void the warranty.
36. Use only original accessories and spare parts.
37. **Use only the charging adapter included in the packaging.**
38. Do not use extension cords, power strips or timer devices.
39. Connect the charging adapter only to domestic power outlets: do not use other methods to supply electrical power.
40. Do not remove the plug of the charging adapter from the power outlet by pulling on the USB cord.

COMPONENTS

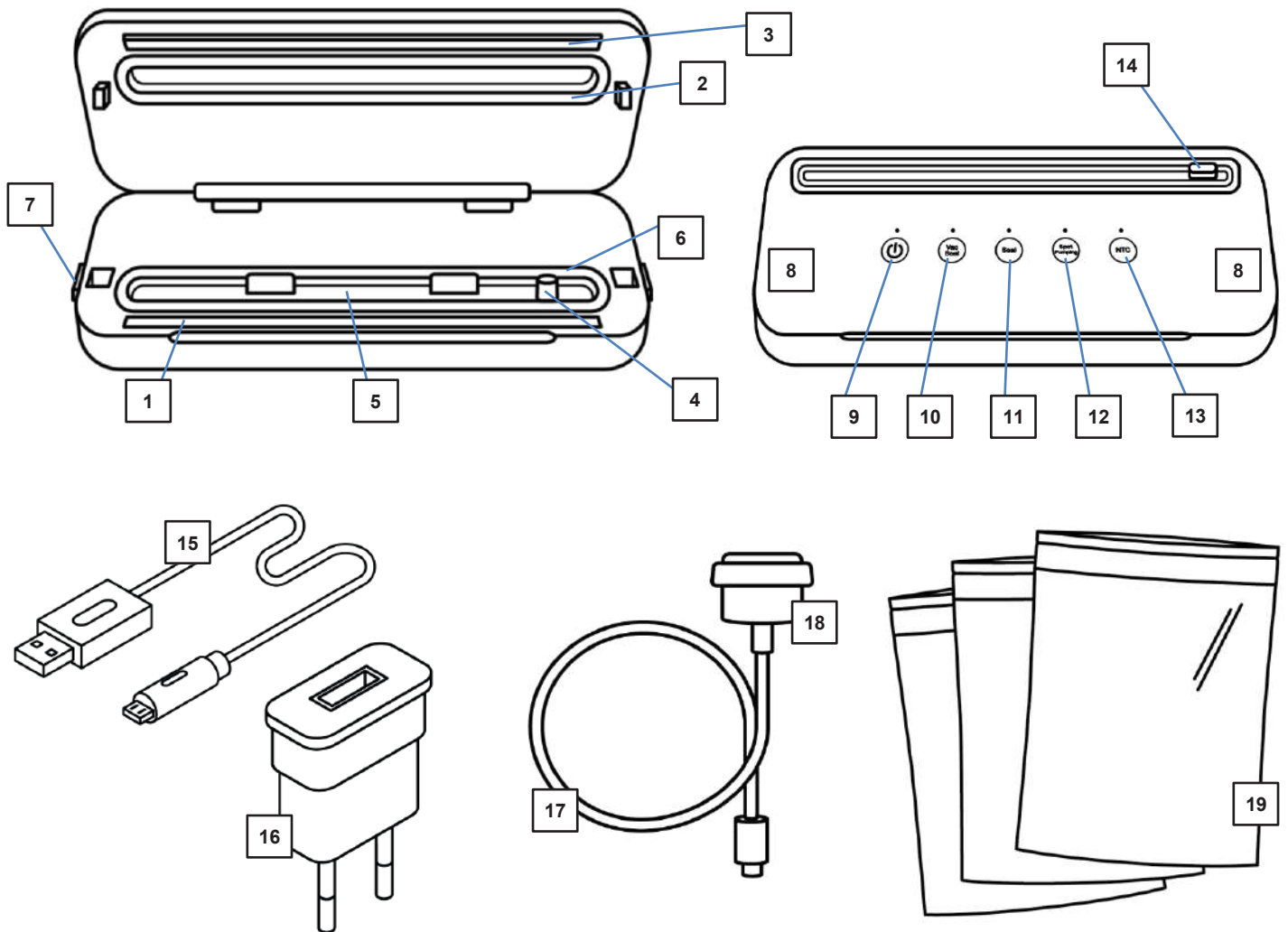

- | | |
|--|---|
| <ol style="list-style-type: none"> 1. Sealing tape 2. Upper seal ring 3. Pressure gasket 4. Suction device 5. Drip tray 6. Lower seal ring 7. Lid release devices 8. Pressure points for lid closure 9. On/off key 10. "Vacuum and sealing" function 11. "Sealing" function | <ol style="list-style-type: none"> 12. "External vacuum packing" function (for external vacuum packing with a flexible hose and adapter) 13. Overheating protection 14. Cutter 15. USB-C cord 16. Charging adapter 17. External vacuum tube 18. Container / bag adapter with valve 19. 10 vacuum bags |
|--|---|

USING THE PRODUCT

This appliance is FOR DOMESTIC USE ONLY.

The charging adapter must be connected to an AC power outlet (normal household current). Do not use other power outlets.

DO NOT USE THE USB CORD IF THE POWER CORD OR PLUG ARE DAMAGED.

Use only the charging adapter included in the packaging.

SAFETY RECOMMENDATIONS FOR CHARGING ADAPTER / USB CORD

1. Never pull on the cord.
2. To insert the plug, grab it firmly and guide it into the outlet.
3. To disconnect the appliance from the mains, grab the charging adapter and remove it from the outlet.
4. Before each time the appliance is charged, inspect the USB cord to check for any tears and/or signs of abrasion. If these are found, this means the USB cord needs to be replaced.
5. Never wrap the cord tightly around the appliance as this may unduly stress the cord in the point where it enters the charger, or the charging port of the appliance, and cause it to fray if it breaks.

BEFORE FIRST USE

1. Extract the various components from the packaging, check that they are intact and complete, gently remove any protections and labels. The packaging includes:
 - No. 1 Vacuum sealer
 - No. 1 USB-C cord
 - No. 1 Charging adapter
 - No. 1 External vacuum tube
 - No. 1 Adapter for containers
 - No. 10 vacuum bags
2. **Check that all the parts are properly assembled and in position before use.**
3. Charge the appliance.





RECHARGING THE BATTERY

1. Connect the USB-C connector of the cord to the motor housing.
2. Connect the USB-C connector to the charging adapter.
3. Connect the charging adapter to the wall socket.
4. The blue light of the on/off key flashes during charging. The light will be steadily lit when the appliance is fully charged.
5. Approximately 4 hours are needed to fully charge the appliance. Do not recharge the device for more than 12 hours.
6. **Once charging is complete, disconnect the adapter from both the power outlet and the appliance. Do not turn on the device during the charging operation.**

Note:

- The appliance is shipped with the batteries approximately 30% charged. The appliance will work properly without charging it. It is recommended to fully charge the appliance before first use for best performance.
- To maintain optimum performance and battery life, it is recommended to charge the battery in an ambient temperature between 15 ° C and 25 ° C. This precaution will prevent serious damage to the battery itself.

FUNCTIONS AND LED INDICATORS

1		Appliance on/off
2		Start “vacuum and sealing” function
3		Start “sealing” function (without vacuum)
4		Start “external vacuum packing” function (for vacuum packing with flexible hose and adapter)
5		NTC smart temperature control. When the temperature of the sealing tape exceeds the pre-set safety temperature, the appliance automatically goes into safety mode.

1. On/Off button

When this button is pressed, the BLUE light turns on, the appliance is now ready for use.

2. “Vacuum and sealing” button

When this button is pressed, the light turns BLUE and flashes, this means the appliance is sucking the air from the bag. When the bag has a sufficient vacuum, light 3 Seal turns RED, this means the bag is being sealed. Once sealing is complete, the light turns off and only the ON light 1 on/off stays BLUE.

3. Sealing button

This button is needed to seal without any air suction. When sealing only, place the bag outside the suction device. Once sealing is complete, the light turns off and only the ON light 1 on/off stays BLUE.

4. External vacuum button





When you press this button, the device starts to suck; as soon as all the air is sucked in, the indicator light goes out, the appliance stops working and only indicator light 1 on/off stays BLUE.

5. NTC smart temperature control

When the temperature of the sealing tape exceeds the pre-set safety temperature (60°C), the appliance automatically goes into safety mode: the red and blue lights flash alternately and the buttons are disabled. Wait and leave the appliance to cool for 2 minutes, then the appliance will automatically return to normal operating conditions.

Other functions of LED indicator lights

- When the appliance remains idle for 180 seconds without any type of operation being performed, the power light  turns off automatically.

- To manually turned off the appliance, press the on button on/off  for more than 3 seconds, the appliance will then turn off and the light on/off  will turn off.
- During charging, the ON light  flashes BLUE, when charging is complete, the light stays BLUE, but steadily lit.
- When the sealing light  flashes RED, the appliance needs to be charged.

 **CAUTION: Do not expose the battery pack or an appliance to fire or excessive heat. Exposure to fire or temperatures higher than 130°C may cause an explosion.**

INSTRUCTIONS FOR USE



WARNINGS FOR BAG/FILM

- The bag/film must not be wider than 28 cm, or proper sealing will not be possible.
- For this appliance, use only bags/films that are structured on one side (with dots or stripes) and which are made of nylon (PA/PE), otherwise the sealing tape will not be hermetic and the appliance may be damaged. The type of film is always indicated on the packaging. The quality of the sealing changes depending on the type and thickness of the film.
- **The supplied bags are free of BPAs but are not suitable for microwaves. DO NOT heat the bag in the microwave. The bag might burst!**

USING THE FILM

1. Use a pair of scissors to cut the necessary section of tubular film for the bag, making as straight a cut as possible, or use the cutter incorporated in the lid of the appliance and proceed as follows: (consider that when the bag is full, there must be at least 6 cm of space from the edge for sealing):
 - a. Push the cutter to the right or left all the way to the edge
 - b. Rest the film on the cutter
 - c. Press down lightly on the cutter and move it from one side to the other over the film to cut it.
 - d. Place the open end of the bag up inside the appliance so that the opening of the bag is in the center under the lower seal ring. Close the lid of the appliance.
 - e. Press button 3 SEAL to close and seal the bag.

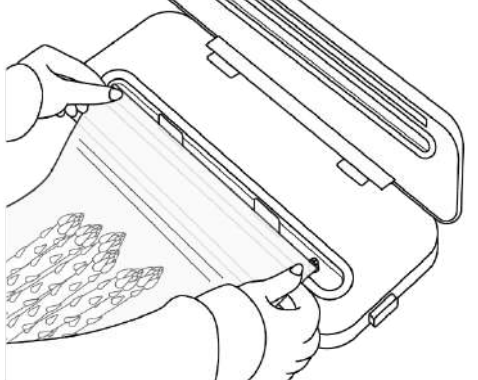
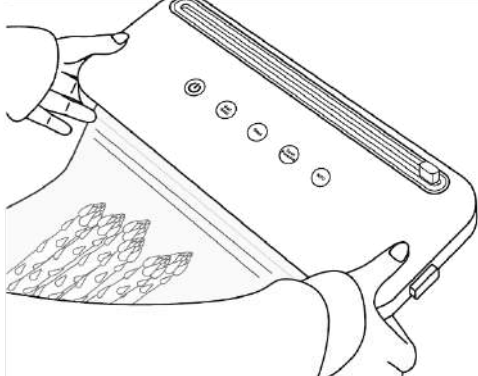
VACUUM PACKING BAGS/FILM

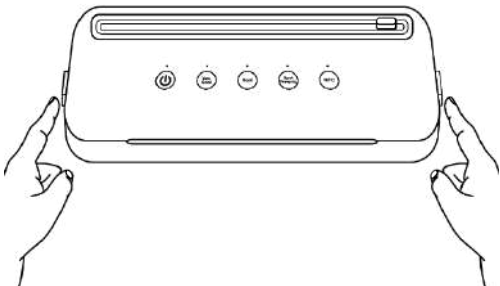
<p>Insert the food inside the bag. Position the open side of the bag at the centre of the tray and cover the top lid.</p>	
<p>Press on the lid with both hands until you hear a “click” from both sides, indicating it is properly closed. Press the sealing button or vacuum sealing button according to need.</p>	
<p>At the end of this operation, press the block buttons on both sides to release the vacuum, then open the lid and remove the bag.</p> <p> ATTENTION! Do not touch the sealing tape on the appliance to avoid burns.</p>	

NOTE: The sealing operation can be stopped at any time by pressing the on/off button 

Tips for perfect vacuum packing:

1. Place the foods in the bag, leaving at least 4 cm (2 inches) of space between the contents of the bag and the top part of the bag.
2. Do not wet the open end of the bag, otherwise it will be difficult to seal. If the food is liquid, clean it with a paper towel or wrap it in a plastic bag, then proceed with the vacuum packing operation.
3. Before sealing the open end of the bag, it must be clean and straight. Check that there are no other objects on the open end of the bag. During suction, make sure the bag does not fold, do not allow hard objects to slip out of the bag.
4. Before proceeding with suction, check that there is not too much air in the bag pressing delicately on the bag to eliminate any excess air. This will reduce the work load of the appliance.
5. During the suction process, if the vacuum level does not satisfy the requirements, the

- appliance will automatically stop working within 2 minutes. Examine the bag for any leaks or incorrect positioning.
6. Check that the seal rings are not torn or deformed, and that there are no small grains around them. If so, replace it with a new one or remove it, clean it, and dry it.
 7. To prevent food particles from being sucked into the vacuum pump, place a filter or some paper in the top part of the bag before vacuum packing.
 8. For best results, fruit and vegetables can be frozen for some time before vacuum packing.
 9. Perishable foods must be refrigerated or frozen after vacuum packing.
 10. Pour water into the bag for maximum 2/3 of its capacity, seal the opening (without suction) of the bag. Once frozen, it can be used in the ice bucket or as an ice block to treat sports injuries.
 11. Foods such as cheese and cooked foods sold in commercially packaged bags can be kept fresh by simply vacuum packing them after each use.
 12. Mixed materials such as flour and rice, used to make baked cakes and fritters, should be packed in a vacuum container.
 13. In case of foods with sharp parts, such as fishbones, wrap the sharp parts before vacuum packing to stop them from tearing the bags.
 14. Vacuum packing also protects non-food products against oxidation, corrosion and humidity, such as museum pieces, photos, important documents, stamps, books, jewellery, papers, cosmetics and metals.
 15. Continuous and intense use may cause the sealing tape to overheat. Stop the appliance for 90 seconds and wait for it to cool.
 16. The supplied bags are suitable for temperatures between -20°C and +80°C and can therefore be used for "sous vide cooking". In sous vide cooking, foods (meat, fish and vegetables) are sealed in a vacuum bag and then cooked inside it at low temperature (around 50 - 90 °C), in either a bain-marie or steam-cooked. This will preserve the aromas and fragrances inside the bag during cooking. The foods do not dry out, the properties of the foods, aromas, or spices are sealed together in the vacuum bag, transferring their flavour to the food.

Important: When the appliance is not in use, it must not be completely closed. Otherwise, the seal ring foam may be deformed and compromise the quality of air suction.

VACUUM PACKING CONTAINERS

1. Connect the flexible hose to the appliance's suction device (4).
2. Apply the adapter to the other end of the flexible hose and place it in the special container valve, holding it pressed.
3. Press the button 4 . The BLUE light turns on and the appliance sucks the air out of the container. As soon as the air has been eliminated, the light turns off.
4. The adapter can now be removed from the container and from the appliance.

VACUUM PACKING BAGS WITH VALVE

1. Connect the flexible hose to the appliance's suction device (4).

- Carefully close the bag to be vacuum packed. The vacuum packing function only works if the bag is completely closed. The bag should be positioned in such a way that the bag suction opening is resting on a smooth surface.
- Apply the adapter to the other end of the flexible hose and insert it in the special bag valve, holding it pressed.
- Press the button 4 . The BLUE light turns on and the appliance sucks the air out of the container. As soon as the air has been eliminated, the light turns off.
- The adapter can now be removed from the container and from the appliance.

CLEANING AND MAINTENANCE

CLEANING

- Avoid using rough materials to clean the appliance to avoid scratching the surface.
- Do not submerge the appliance in liquids.
- Clean the outer surfaces with a soft cloth. If necessary, apply a few drops of a delicate detergent on the cloth and then wipe again with a cloth dipped in water only to remove any detergent residue.
- Pass a damp cloth over the upper seal ring, lower seal ring, and over the sealing tape.
- Clean the flexible hose for vacuum packing and the adapter with a soft cloth. In case of tough dirt, these components can also be washed in warm water, adding a touch of washing-up liquid.
- Clean the drip tray with warm water and a touch of washing-up liquid.
- Before use, make sure the foam is dry.
- Thoroughly dry before using it again.
- It is prohibited to rub with organic solvents and the appliance does not require any lubricant.
- If the appliance breaks, turn it off immediately, check the cause and eliminate the problem.



Note:

- DO NOT PLACE THE MOTOR BODY IN THE DISHWASHER.**
- NEVER SUBMERGE THE MOTOR HOUSING, CHARGING ADAPTER, OR CHARGE CORD IN WATER OR OTHER LIQUIDS.**

MAINTENANCE

- Make sure all parts are clean and dry before storing. Never store the appliance when it is still wet.
- In case of non-use for a period of time exceeding 3 months, it is advisable to recharge the device before use.
- Store in a dry place at an ambient temperature of 5 °C - 35 °C.

Important:

When the appliance is not in use, it must not be completely closed.

Otherwise, the seal ring foam may be deformed and compromise the quality of air suction.

TECHNICAL DATA

- Lithium battery: 7.4V, 2000mAh, 11.1Wh
- Power: 80W
- USB-C cord
- Input voltage: DC5V, 1A
- Battery duration: 80 sealed bags
- Dimensions: 37.5x15x7cm
- Net weight: 1055 g

Charging adapter

- Input: AC 100-240V ~ 50-60Hz, 0.2A max
- Output: DC 5V – 1.0A, 5W

TROUBLESHOOTING

COMMON FAULT	CAUSE	SOLUTION
No reaction during vacuum packing	There is no power	Check whether the battery is flat. If so, recharge the appliance
No suction occurs	Incorrect operation	1. Check that the top and bottom lid are properly closed. 2. Check that the appliance and container are properly connected 3. The open end of the bag must be placed in the tray
	There is dirt on the sealing tape and on the foam	Remove the dirt and clean
	There is dirt or liquid on the end of the bag	1. Make sure to use bags suitable for vacuum packing 2. Check that the open end of the bag is perfectly smooth, without folds, without dirt, hard objects, etc. 3. Check the bag for any leaks
Impossible to seal after suction	The pressure does not reach the pre-set level	1. Check the bag for any leaks. 2. Check whether the foam is deformed or damaged. 3. Make sure the bag is in the right position
	The open end of the bag is wet or sealing is poor	Press button 3 Seal again.
	The sealing tape does not work	Check whether the tape has reached temperature. If not, contact the after-sales service.
	Poor sealing	Check that the open end of the bag is perfectly smooth, without folds, without dirt, hard objects, etc.
	The bag has leaks	Check the bag for any leaks and replace it with a new one.

After closure, air still enters the bag	The bag has filled with air again	Check whether the bag is defective due to poor storage. If necessary, replace it.
	Food chemistry	Fruit and vegetables emit gases during photosynthesis, like fermented foods, and are not suitable for long-term vacuum sealing.
	The food is hot	Cool the hot food before proceeding with sealing.
	Improper operation	The bag is too full to make it flat. Divide the food into several bags
The sealed bag deforms.	Intense and continuous use of the appliance causes the sealing tape to overheat	Stop for a bit, leave the machine to cool.
The sealed end of the bag is not tight	The heating time is insufficient	The bag thickness is not suited to this type of appliance. Use a suitable bag.
Contact us if all problems have been ruled out.		

Note: check the above solutions for common errors. In case of other problems, contact the manufacturer or service centre directly, DO NOT repair the appliance by yourself.

PRODUCT CONFORMITY

The manufacturer Tognana Porcellane S.p.A. declares that the product Vacuum sealer Mod. Avant-Space (cod. D2DMS01AVSPD2M6) complies with Directive 2014/30/EU of the European Parliament and of the Council, of 26th February 2014, on the harmonisation of the laws of the Member States relating to electromagnetic compatibility.

The manufacturer Tognana Porcellane S.p.A. declares that the product Vacuum sealer Mod. Avant-Space (cod. D2DMS01AVSPD2M6) complies with Directive 2014/35/EU of the European Parliament and of the Council, of 26th February 2014, on the harmonisation of the laws of the Member States relating to the making available on the market of electrical equipment designed for use within certain voltage limits.

The manufacturer Tognana Porcellane S.p.A. declares that the product Vacuum sealer Mod. Avant-Space (cod. D2DMS01AVSPD2M6) complies with Directive 2011/65/EU of the Parliament and of the Council, of 8th June 2011 and subsequent Commission Delegated Directive 2015/863, on the restriction of the use of certain hazardous substances in electrical and electronic equipment.



Pursuant to Directive 2012/19/EU of the European Parliament and of the Council, of 4th July 2012, on waste electrical and electronic equipment (WEEE), the presence of the crossed-out wheellie bin indicates that this appliance is not to be considered urban waste: it therefore needs to be collected separately and sorted for recycling.

Failure to dispose of the appliance as separate waste may constitute a potential hazard to the environment and human health. Said product can be returned to the distributor upon purchase of a new appliance. Improper disposal of the appliance constitutes fraudulent conduct and is subject to sanctions by the Police Authority. For further information, contact the local administration responsible for environmental management.

WARRANTY TERMS

Tognana Porcellane S.p.A., thanks you for your choice and guarantees that its appliances are a product of the latest technologies and research.

The appliance is covered by the standard TWO-YEAR warranty from the date of purchase by the first user. This warranty is without prejudice to the validity of the legislation in force concerning consumer goods (D.L. 6 September 2005 n. 206 art. 128 and following).

In order to make a claim under the Warranty, the consumer must submit the receipt or invoice certifying the purchase of the product.

If the consumer wishes to submit a claim under the Warranty, they must contact the retailer or Tognana Porcellane S.p.A. directly at the following email address: support@tognana.com, or phone number **+39 0422 6721**.

The components or parts found to have ascertained manufacturing defects shall be repaired or replaced free of charge by our authorised service network, during the aforementioned warranty period.

The repair costs, including the cost of the spare parts, the shipping costs for the delivery of a defect-free product or component, shall be borne by Tognana Porcellane S.p.A.

Tognana Porcellane S.p.A. shall also bear the shipping costs for the return of the defective product or component, in the event Tognana Porcellane S.p.A. or the service centre requests the return of the defective product or component. In any case, the consumer shall bear the cost of suitable packaging for the return of the defective product or component.

Tognana Porcellane S.p.A. reserves the right to fully replace the appliance in the event its repair is found to be impossible or disproportionately expensive, with another equivalent (or similar) appliance within the warranty period.

In this case, the warranty period shall remain that of the first purchase: any servicing carried out during the warranty period shall not extend the warranty period itself.

This appliance shall never be considered defective in terms of its materials or manufacture in the event it is adapted, changed, or adjusted to comply with national or local safety and/or technical standards in force in a country other than that for which it was originally designed and manufactured.

This appliance has been designed and built for domestic use only: any other use shall void the warranty.

The warranty does not cover:

- parts subject to wear and tear, or parts requiring periodic replacement and/or maintenance;
- professional use of the product;
- malfunctions or any defects resulting from incorrect installation, configuration, software / BIOS / firmware updates not carried out by Tognana Porcellane S.p.A. authorised personnel;
- repairs or servicing carried out by persons not authorised by Tognana Porcellane S.p.A.;
- tampering with the assembly components, or where applicable, with the software.

Additional claims, in particular requests for compensation, shall be excluded unless liability is established by law.

At the end of the Warranty period, or for products not covered by said Warranty, Tognana Porcellane S.p.A. shall remain available to assist with any questions or requests for information by the end Client. Further information can also be found on our Website: www.tognana.com.

INTRODUCTION

Pour obtenir les meilleures performances de votre nouveau produit, veuillez lire attentivement ce manuel avant de l'utiliser. Prêtez une attention particulière aux instructions de sécurité. Conservez le manuel pour vous y référer ultérieurement.

SYMBOLES

	ATTENTION ! RISQUE D'ÉLECTROCUTION ! NE PAS EXPOSER À LA PLUIE ET À L'HUMIDITÉ
	ATTENTION ! CET APPAREIL NE CONTIENT AUCUNE PIÈCE RÉPARABLE. N'ESSAYEZ PAS DE LE RÉPARER VOUS-MÊME. FAITES EFFECTUER LA MAINTENANCE PAR UN CENTRE DE SERVICE QUALIFIÉ EN UTILISANT UNIQUEMENT DES PIÈCES DE RECHANGE IDENTIQUES. CELA PERMET DE GARANTIR LE MAINTIEN DE LA SÉCURITÉ DU PRODUIT
	Ce symbole indique la présence de composants haute tension à l'intérieur du produit ; ne l'ouvrez en aucun cas
	Classe II : ce symbole indique que l'appareil est à double isolation électrique et ne nécessite donc pas de mise à la terre
	Attention : ce symbole indique à l'utilisateur qu'il y a des instructions importantes d'utilisation et de maintenance du produit à lire
	La poubelle barrée indique que le produit est conforme aux exigences des nouvelles directives introduites pour protéger l'environnement (directive 2012/19/UE du Parlement européen et du Conseil du 4 juillet 2012 relative aux déchets d'équipements électriques et électroniques (DEEE)), et qu'il doit être éliminé correctement à la fin de son cycle de vie. Renseignez-vous auprès des autorités locales pour connaître les zones d'élimination des déchets. Quiconque n'élimine pas le produit conformément au présent paragraphe en est responsable conformément à la réglementation en vigueur.
	Ce symbole indique que l'appareil est conforme aux exigences de sécurité des directives européennes
	Ce symbole indique que l'appareil convient uniquement à un usage domestique
	Tous les composants de cet appareil qui entrent en contact avec les aliments sont adaptés au contact alimentaire



AVERTISSEMENTS DE SÉCURITÉ

GÉNÉRALITÉS

1. Une utilisation incorrecte du produit peut entraîner des dommages ou des blessures.
2. N'utilisez le produit que pour l'usage pour lequel il a été conçu. Le fabricant n'est pas responsable des dommages ou des blessures causés par une utilisation incorrecte.
3. Ne touchez pas la bande de scellage de l'appareil pour éviter les brûlures.
4. **Éteignez l'appareil et débranchez l'adaptateur de recharge avant utilisation, avant de stocker le produit pendant une longue période, et avant de le nettoyer.**
5. N'utilisez pas le produit à l'extérieur.
6. Le produit a été conçu uniquement pour un usage domestique. N'utilisez pas le produit à des fins commerciales ou professionnelles. Seulement pour une alimentation électrique de 100-240V ~ 50-60Hz.
7. Ne plongez pas le corps du produit, l'adaptateur de recharge ou le cordon d'alimentation dans l'eau et ne laissez pas d'eau pénétrer dans le moteur.
8. Ne touchez pas le câble d'alimentation ou la fiche avec les mains mouillées.
9. L'appareil ne doit pas être utilisé par des enfants. Gardez le produit sous surveillance constante pendant son utilisation.
10. **L'appareil contient des parties tranchantes à l'intérieur : ne laissez pas l'appareil à la portée des enfants.**
11. **N'utilisez que les accessoires fournis ou recommandés par le fabricant.**
12. **Ce produit n'est pas un jouet. Surveillez les enfants pour qu'ils ne jouent pas avec l'appareil.**
13. Cet appareil n'est pas destiné à être utilisé par des personnes dont les capacités physiques, sensorielles ou mentales sont réduites, ou qui manquent d'expérience et de connaissances, à moins qu'elles n'aient été surveillées ou instruites dans l'utilisation de l'appareil par une personne responsable de leur sécurité.
14. L'appareil contient des piles non remplaçables.

UTILISATION

15. N'emballez pas d'aliments liquides sous vide ; ce type d'aliments ne peut être que scellé.
16. Pour les aliments humides (viande, poisson, etc.), essuyez l'excès d'humidité avec une serviette en papier ou enveloppez-les dans un sac en plastique jetable avant de les emballer sous vide.
17. **ATTENTION! Ne touchez pas la bande de scellage de l'appareil pour éviter les brûlures.**
18. Aucun lubrifiant, tel que l'huile ou l'eau, n'est nécessaire pour cet appareil.
19. Après chaque utilisation, il est préférable d'attendre au moins 20 secondes pour permettre à l'appareil de refroidir.
20. Ne laissez jamais l'appareil allumé sans surveillance.
21. N'utilisez pas l'appareil dans des environnements à haute température, très humides ou mouillés ou à proximité de matériaux inflammables.

22. L'utilisation d'accessoires non recommandés ou vendus par le fabricant peut provoquer un incendie, un choc électrique ou des blessures.
23. Ne placez pas l'appareil sur ou près d'une cuisinière électrique ou à gaz chaude ou dans un four chauffé.
24. Pour éteindre l'appareil, appuyez sur le bouton marche/arrêt.
25. **Avant toute utilisation, placez l'appareil sur une surface solide, plane et horizontale.**
26. **Ne placez pas l'appareil dans le feu même s'il est en fin de vie ou gravement endommagé: les composants internes tels que les piles pourraient exploser.**
27. Cet appareil est destiné à un usage domestique et à des applications similaires, telles que:
 - les cuisines du personnel des magasins, bureaux et autres lieux de travail ;
 - les fermes de vacances ;
 - les clients des hôtels, des pensions de famille et d'autres environnements de type résidentiel ;
 - les environnements de type « chambre d'hôtes ».

CÂBLE ET FICHE

28. Ne faites pas pendre le câble du plan de travail.
29. Veillez à ne pas tirer ou trébucher sur le cordon d'alimentation. Tenez le câble à l'écart des sources de chaleur, des objets chauds ou des flammes nues.
30. Débranchez le câble du secteur avant de nettoyer l'appareil et lorsqu'il n'est pas utilisé. Pour débrancher le câble du secteur, ne tirez pas sur le câble mais saisissez la fiche.
31. Assurez-vous que le câble est entièrement déployé.
32. Le câble ne doit pas être tordu ou enroulé autour de l'appareil.
33. Vérifiez régulièrement que le câble ou la fiche ne sont pas endommagés et que le produit n'est pas tombé : s'il est tombé, ne l'utilisez pas.
34. Si le produit, le câble ou la fiche sont endommagés, faites-les contrôler par un centre agréé. N'essayez pas de le réparer vous-même. Contactez votre revendeur pour une réparation, si le produit est sous garantie.
35. Les réparations ou modifications non autorisées annuleront la garantie.
36. N'utilisez que des accessoires et des pièces de rechange d'origine.
37. **Utilisez uniquement l'adaptateur de recharge inclus dans l'emballage.**
38. N'utilisez pas de rallonges, de prises multiples ou de temporisateurs.
39. L'adaptateur de recharge doit être branché exclusivement à des prises électriques domestiques : n'utilisez pas d'autre méthode d'alimentation.
40. Ne débranchez pas la fiche de l'adaptateur de recharge en tirant sur le câble USB.

COMPOSANTS

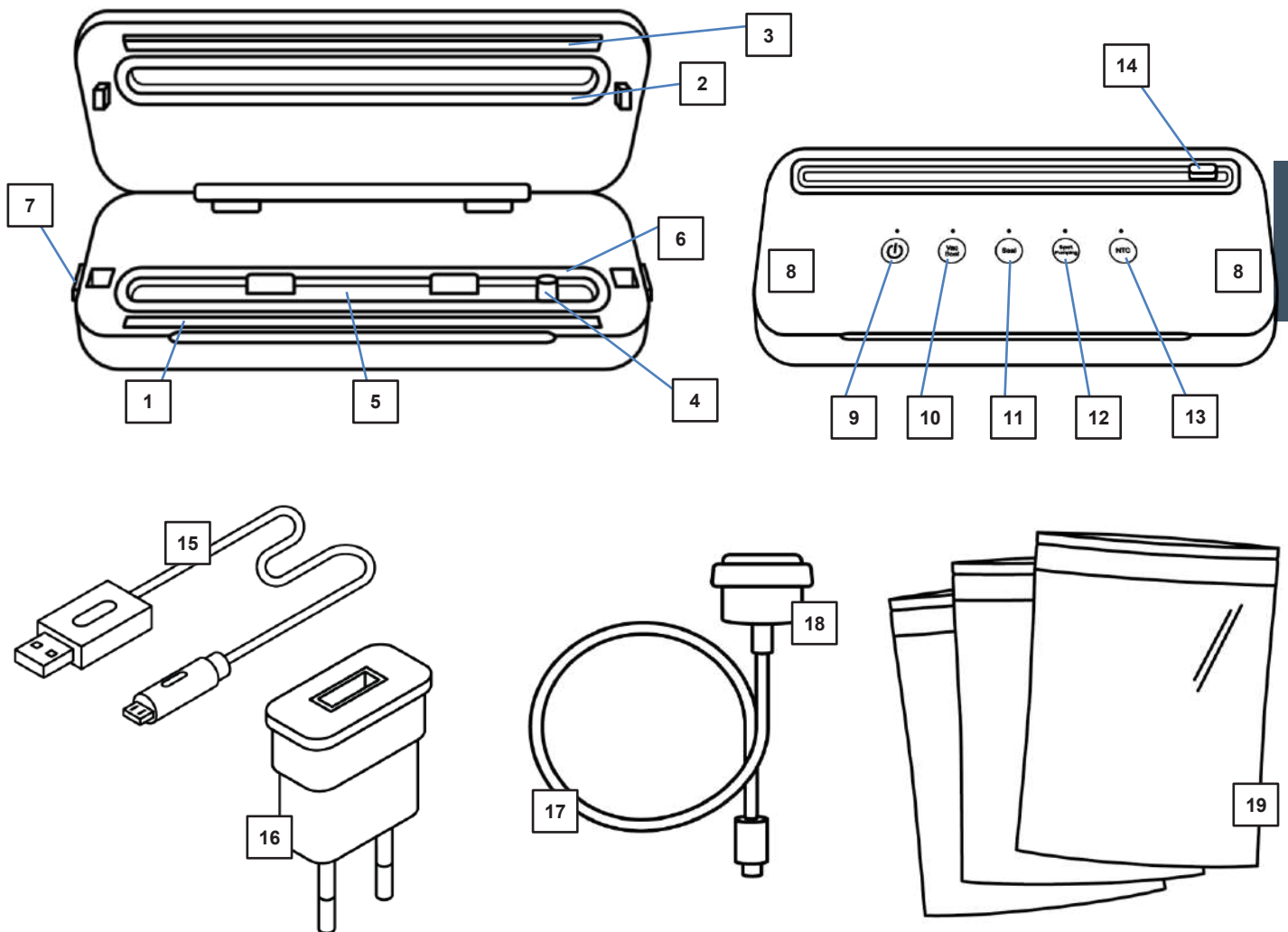

- | | |
|---|--|
| <ol style="list-style-type: none"> 1. Bande de scellage 2. Bague d'étanchéité supérieure 3. Joint à pression 4. Dispositif d'aspiration 5. Plateau de collecte 6. Bague d'étanchéité inférieure 7. Dispositifs de déverrouillage du couvercle 8. Points de pression pour fermeture couvercle 9. Bouton marche/arrêt 10. Fonction « sous-vide et scellage » 11. Fonction « scellage » | <ol style="list-style-type: none"> 12. Fonction « sous-vide externe » (pour aspiration avec tuyau flexible et adaptateur) 13. Protection contre la surchauffe 14. Cutter 15. Câble USB-C 16. Adaptateur de recharge 17. Tuyau d'aspiration externe 18. Adaptateur pour récipients/sac avec valve 19. 10 sacs pour vide |
|---|--|



UTILISATION DU PRODUIT

Cet appareil est destiné EXCLUSIVEMENT À UN USAGE DOMESTIQUE.
L'adaptateur de recharge doit être branché à une prise électrique CA (courant domestique normal). N'utilisez pas d'autres prises électriques.
N'UTILISEZ PAS LE CÂBLE USB SI LE CÂBLE D'ALIMENTATION OU LA FICHE SONT ENDOMMAGÉS.

Utilisez uniquement l'adaptateur de recharge inclus dans l'emballage.

CONSEILS DE SÉCURITÉ DE L'ADAPTATEUR DE RECHARGE / CÂBLE USB

1. Ne tirez jamais sur le câble.
2. Pour insérer la fiche, saisissez-la fermement et accompagnez-la dans la prise.
3. Pour débrancher l'appareil du secteur, saisissez l'adaptateur de recharge et retirez-le de la prise.
4. Avant chaque recharge, vérifiez que le câble USB ne présente pas de coupures et/ou de signes d'abrasion. Si vous vérifiez des coupures ou des signes d'abrasion, cela signifie que le câble USB doit être remplacé.
5. Ne serrez pas trop le câble lorsque vous l'enroulez autour de l'appareil, car cela pourrait exercer une tension excessive sur le câble à l'endroit où il entre dans le chargeur ou le port de recharge de l'appareil et provoquer son effilochage en cas de rupture.

AVANT LA PREMIÈRE UTILISATION

1. Déballez les différents composants, assurez-vous de leur intégrité, et retirez délicatement les protections et les étiquettes. L'emballage contient :
 - N.1 Machine à emballer sous vide
 - N.1 câble USB-C
 - N.1 adaptateur de recharge
 - N.1 tuyau d'aspiration externe
 - N.1 Adaptateur pour récipients
 - N.10 Sacs pour vide
2. **Assurez-vous que toutes les pièces sont correctement assemblées et en place avant d'utiliser l'appareil.**
3. Rechargez l'appareil.





RECHARGE DE LA BATTERIE

1. Branchez le connecteur USB-C du câble au boîtier du moteur.
2. Branchez le connecteur USB-C à l'adaptateur de recharge.
3. Branchez l'adaptateur de recharge à une prise murale.
4. Le voyant vert du bouton marche/arrêt clignote pendant la recharge. Le voyant devient fixe lorsque l'appareil est entièrement rechargé.
5. Il faudra environ 4 heures pour recharger complètement l'appareil. Ne rechargez pas l'appareil pendant plus de 12 heures.
6. **Une fois la charge terminée, débranchez l'adaptateur de la prise de courant et de l'appareil. N'allumez pas l'appareil pendant l'opération de charge.**

Note :

- L'appareil est livré avec une recharge de batterie d'environ 30 %. L'appareil fonctionnera correctement sans être rechargé. Il est recommandé de le recharger complètement avant la première utilisation pour obtenir de meilleures performances.
- Pour conserver des performances et une autonomie optimales, il est recommandé de charger la batterie à une température ambiante comprise entre 15 °C et 25 °C. Cette précaution évitera de graves dommages à la batterie elle-même.

FONCTIONS ET INDICATEURS À LED

1		Marche/arrêt de l'appareil
2		Démarrage de la fonction « sous-vide et scellage »
3		Démarrage de la fonction « scellage » (sans aspiration)
4		Démarrage de la fonction « sous-vide externe » (pour l'aspiration avec tuyau flexible et adaptateur)
5		Contrôle intelligent de la température NTC. Lorsque la température de la bande de scellage dépasse la température de sécurité prédéfinie, la machine passe automatiquement en mode de protection de sécurité.

1. Bouton Marche/Arrêt

En appuyant sur ce bouton, le voyant bleue s'allume, la machine est maintenant prête à travailler.

2. Bouton de mise sous vide et de scellage

Appuyez sur ce bouton, le voyant devient BLEUE et clignote, cela signifie que l'appareil aspire l'air du sac. Lorsque le sac est suffisamment aspiré, le témoin lumineux 3 Seal devient ROUGE, pour indiquer la phase de scellage du sac. Une fois le scellage terminé, le voyant s'éteint et seul le voyant d'alimentation 1 reste BLEUE.

3. Bouton de scellage

Ce bouton sert uniquement à sceller sans aspiration de l'air. Pendant la phase de scellage, mettez le sac à l'extérieur du dispositif d'aspiration. Une fois le scellage terminé, le voyant s'éteint et seul le voyant d'alimentation 1 reste BLEUE.

4. Bouton de vide externe

Lorsque vous appuyez sur ce bouton, l'appareil commence à aspirer ; dès que tout l'air est aspiré, le voyant s'éteint, l'appareil s'arrête de fonctionner et seul le voyant 1 reste BLEU.





5. Contrôle intelligent de la température NTC

Lorsque la température de la bande de scellage dépasse la température de sécurité pré réglée (60°C), l'appareil passe automatiquement en mode de protection de sécurité : les voyants rouge et bleu clignotent alternativement et les boutons sont désactivés. Attendez et laissez l'appareil refroidir pendant 2 minutes, puis l'appareil reprend automatiquement son fonctionnement normal.

Autres fonctions des LED lumineuses

- Lorsque l'appareil est inactif pendant 180 secondes sans aucune opération, le voyant

d'alimentation  s'éteint automatiquement.

- Pour éteindre l'appareil manuellement, appuyez sur le bouton d'alimentation  pendant plus de 3 secondes, puis l'appareil s'éteint et le voyant lumineux d'alimentation  s'éteint.
- Pendant la recharge, le témoin d'alimentation  clignote en BLEUE, lorsque la recharge est terminée, le témoin reste en BLEUE fixe.
- Lorsque le témoin de scellage  clignote en rouge, l'appareil doit être rechargé.

 **ATTENTION: N'exposez pas les batteries ou un appareil au feu ou à une chaleur excessive. L'exposition au feu ou à des températures supérieures à 130°C peut provoquer une explosion.**

INSTRUCTIONS D'EMPLOI



AVERTISSEMENTS CONCERNANT LE SAC/FILM

- Le sac/film ne doit pas être plus large que 28 cm, sinon il ne peut pas être scellé correctement.
- Pour cet appareil, utilisez uniquement des sacs/films structurés d'un côté (avec des points ou des lignes) et fabriqués en nylon (PA/PE), sinon la bande de scellage n'est pas hermétique et l'appareil peut être endommagé. Le type de film est toujours indiqué sur l'emballage. La qualité de la bande de scellage varie en fonction du type et de l'épaisseur du film.
- Les sacs fournis sont sans BPA mais ne conviennent pas au micro-ondes. NE PAS chauffer le sac au micro-ondes. Le sac peut éclater !

UTILISATION DU FILM

1. Découpez dans le film tubulaire la section requise pour le sac à l'aide d'une paire de ciseaux et en effectuant une coupe aussi droite que possible, ou utilisez le cutter intégré dans le couvercle de la machine et procédez comme suit (notez que, dans le sac rempli, il doit rester au moins 6 cm libres du bord à sceller) :
 - a. Poussez le cutter vers la droite ou la gauche jusqu'au bord
 - b. Placez le film sur le cutter
 - c. Poussez légèrement le cutter vers le bas et passez-le d'un côté à l'autre du film pour le couper.
 - d. Placez l'extrémité ouverte du sac à l'intérieur de l'appareil de manière à ce que l'ouverture du sac se trouve au centre sous la bague d'étanchéité inférieure. Fermez le couvercle de l'appareil.
 - e. Appuyez sur le bouton 3 SEAL pour fermer et sceller le sac.

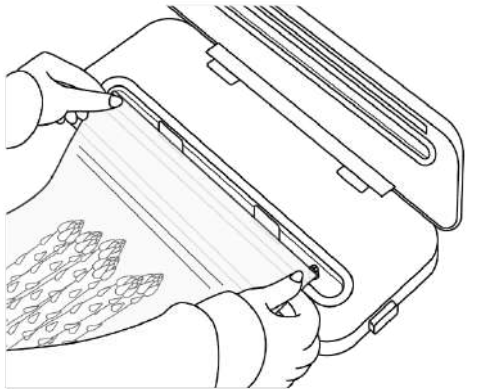
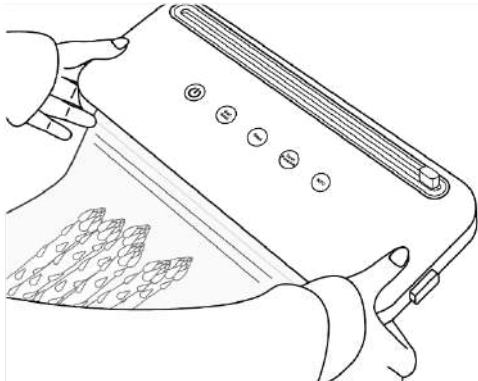
MISE SOUS-VIDE SAC/FILM

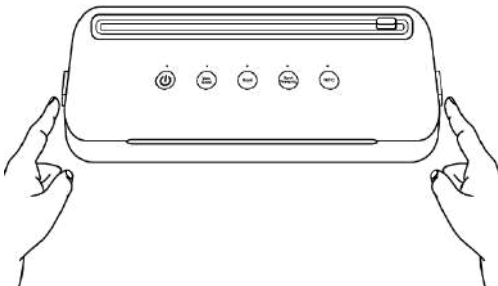
<p>Placez la nourriture à l'intérieur du sac. Placez l'extrémité ouverte du sac au centre du plateau et fermez le couvercle de l'appareil.</p>	
<p>Appuyez sur le couvercle avec les deux mains jusqu'à ce que vous entendiez un "clic" des deux côtés, indiquant qu'il est bien fermé. Appuyez sur le bouton de scellage selon les exigences.</p>	
<p>À la fin de l'opération, appuyez sur les boutons de verrouillage des deux côtés pour libérer le vide, puis ouvrez le couvercle et retirez le sac.</p> <p> ATTENTION! Ne touchez pas la bande de scellage de l'appareil pour éviter les brûlures</p>	

NOTE : On peut arrêter l'opération de scellage à tout moment en appuyant sur le bouton

marche/arrêt  .

Conseils pour obtenir un emballage sous-vide parfait :

1. Placez les aliments dans le sac, en laissant un espace d'au moins 4 cm (2 pouces) entre le contenu du sac et la partie supérieure du sac.
2. Ne mouillez pas l'extrémité ouverte du sac, sinon il sera difficile de le sceller. Si les aliments sont liquides, essuyez-les avec une serviette en papier ou emballez-les dans un sac en plastique, puis procédez à l'opération de mise sous vide.
3. Avant la fermeture, l'extrémité ouverte du sac doit être nettoyée et redressée. Assurez-vous qu'il n'y a pas d'autres objets sur l'extrémité ouverte du sac. Pendant l'aspiration, ne laissez pas le sac se plier, ne laissez pas d'objets durs sortir du sac.
4. Avant d'aspirer l'air, veillez à ne pas laisser trop d'air dans le sac en appuyant doucement sur le sac pour libérer l'excès d'air. Cela réduit la charge de travail de l'appareil.

5. Pendant le processus de mise sous vide, si le niveau de vide ne répond pas aux exigences, l'appareil s'arrête automatiquement en 2 minutes. Examinez le sac pour vérifier qu'il n'y a pas de fuites ou de positionnement incorrect.
6. Vérifiez que les bagues d'étanchéité ne présentent pas de fissures ou de déformations ou de petits grains. Si c'est le cas, remplacez la bague ou les supprimer, nettoyez-la et séchez-la.
7. Pour éviter que des particules alimentaires ne soient aspirées dans la pompe à vide, placez un filtre ou du papier sur la partie supérieure du sac avant d'effectuer l'emballage sous vide.
8. Pour de meilleurs résultats, les fruits et légumes peuvent être congelés pendant un peu de temps avant d'être emballés sous vide.
9. Pour les aliments périssables, ils doivent être réfrigérés ou congelés après avoir été emballés sous vide.
10. Versez de l'eau dans le sac jusqu'à un maximum de 2/3 de son contenu, scellez l'ouverture (ne pas aspirer) du sac. Après l'avoir congelé, il peut être utilisé dans le seau à glace ou comme glaçon pour traiter les blessures sportives.
11. Pour les aliments tels que le fromage et les aliments cuits vendus dans des emballages commerciaux, emballez-les sous vide après chaque utilisation pour maintenir leur fraîcheur.
12. Pour les matériaux mélangés tels que la farine et le riz qui sont utilisés pour faire des gâteaux ou des préparations au four, il est préférable de les emballer dans un récipient sous vide.
13. Pour les aliments comportant des parties coupantes, comme les arêtes de poisson, emballez les parties coupantes avant de les mettre sous vide pour éviter de couper les sacs.
14. L'emballage sous vide protège également les articles non alimentaires de l'oxydation, de la corrosion et de l'humidité, comme les pièces de musée, les photos, les documents importants, les timbres, les livres, les bijoux, les papiers, les cosmétiques et le métal.
15. Une utilisation intensive continue peut entraîner une surchauffe de la bande de scellage. Arrêtez l'appareil pendant 90 secondes et attendez qu'il refroidisse.
16. Les sacs fournis sont adaptés à des températures comprises entre -20°C et +80°C, et peuvent donc être utilisés pour la cuisson sous vide. Dans la cuisson sous vide, les aliments (viande, poisson et légumes) sont scellés dans un sac sous vide, puis cuits à l'intérieur à basse température (environ 50 à 90 °C) au bain-marie ou à la vapeur. De cette façon, les arômes et les saveurs restent à l'intérieur du sac pendant la cuisson. Les aliments ne se dessèchent pas, les propriétés des aliments, les arômes ou les épices sont scellés ensemble dans le sac sous vide, transférant leur goût aux aliments.

Important: Lorsque l'appareil n'est pas utilisé, il ne doit pas être fermé complètement. Sinon, l'éponge de la bague d'étanchéité peut se déformer, ce qui peut affecter les résultats d'aspiration de l'air.

MISE SOUS VIDE DE RÉCIPIENTS

1. Raccordez le tuyau flexible au dispositif d'aspiration de l'appareil (4).
2. Fixez l'adaptateur à l'autre extrémité du tuyau flexible et placez-le dans la valve du récipient, en le maintenant appuyé.
3. Appuyez sur le bouton 4 . Le témoin lumineux BLEUE s'allume et l'appareil aspire l'air contenu dans le récipient. Dès que l'air a été aspiré, le témoin lumineux s'éteint.
4. Vous pouvez maintenant retirer l'adaptateur du récipient et de l'appareil.

MISE SOUS VIDE DE SACS AVEC VALVE

1. Raccordez le tuyau flexible au dispositif d'aspiration de l'appareil (4).
2. Fermez soigneusement le sac à mettre sous vide. La mise sous vide fonctionne seulement si le sac est complètement fermé. Nous recommandons de positionner le sac de manière à ce que l'ouverture du sac repose sur une surface lisse.
3. Fixez l'adaptateur à l'autre extrémité du tuyau flexible et insérez-le dans la valve du sac et maintenez-le en place.
4. Appuyez sur le bouton 4 . Le témoin lumineux BLEUE s'allume et l'appareil aspire l'air contenu dans le récipient. Dès que l'air a été aspiré, le témoin lumineux s'éteint.
5. Vous pouvez maintenant retirer l'adaptateur du récipient et de l'appareil.

NETTOYAGE ET ENTRETIEN

NETTOYAGE

1. Évitez d'utiliser des matériaux rugueux pour nettoyer l'appareil pour ne pas rayer sa surface.
2. Ne plongez pas l'appareil dans des liquides.
3. Nettoyez les surfaces extérieures avec un chiffon humide. Si nécessaire, appliquez quelques gouttes de détergent doux sur le chiffon, puis essuyez à nouveau avec un chiffon humidifié uniquement à l'eau pour éliminer les résidus de détergent.
4. Passez un chiffon humide sur la bague d'étanchéité supérieure et inférieure et sur la bande de scellage.
5. Nettoyez le tuyau flexible d'aspiration et l'adaptateur avec un chiffon humide. En cas de forte salissure, ces éléments peuvent également être lavés à l'eau tiède avec un peu de produit vaisselle.
6. Nettoyez le plateau de collecte avec de l'eau tiède et un peu de produit vaisselle.
7. Assurez-vous que l'éponge est sèche avant de l'utiliser.
8. Séchez soigneusement avant de le réutiliser.
9. Le nettoyage à l'aide de solvants organiques est interdit et aucun lubrifiant ne doit être ajouté à l'appareil.
10. Lorsque l'appareil tombe en panne, éteignez-le immédiatement, vérifiez la cause et éliminez le problème.



Note:

- **NE PAS METTRE LE CORPS MOTEUR AU LAVE-VAISSELLE.**
- **NE JAMAIS IMMERGER LE CORPS MOTEUR, L'ADAPTATEUR DE RECHARGE OU LE CÂBLE DE RECHARGE DANS L'EAU OU D'AUTRES LIQUIDES.**

ENTRETIEN

- Assurez-vous que toutes les pièces sont propres et sèches avant de les ranger. Ne rangez jamais l'appareil lorsqu'il est encore humide.
- En cas de non-utilisation pendant une durée supérieure à 3 mois, il est conseillé de recharger l'appareil avant utilisation.
- Conserver dans un endroit sec à une température ambiante de 5 °C - 35 °C.

Important:

Lorsque l'appareil n'est pas utilisé, il ne doit pas être fermé complètement. Sinon, l'éponge de la bague d'étanchéité peut se déformer, ce qui peut affecter les résultats d'aspiration de l'air.

CARACTÉRISTIQUES TECHNIQUES

- Batterie au lithium : 7,4V, 2000mAh, 11.1Wh
- Puissance : 80W
- Câble USB-C
- Tension d'entrée : DC5V, 1A
- Autonomie de la batterie : scellage de 80 sacs
- Dimensions : 37,5x15x7cm
- Poids net : 1055 g

Adaptateur de recharge

- Entrée : AC 100-240V ~ 50-60Hz, 0.2A max
- Sortie : DC 5V – 1.0A, 5W

RÉSOLUTION DES PROBLÈMES

DÉFAUTS COURANTS	CAUSE	SOLUTION
Aucune réaction pendant l'emballage sous vide.	Absence de courant électrique.	Vérifiez si la recharge de la batterie est épuisée. Dans ce cas, rechargez l'appareil.
L'appareil n'aspire pas.	Opération incorrecte.	1. Vérifiez si les couvercles supérieur et inférieur sont bien fermés. 2. Vérifiez que le raccordement entre l'appareil et le récipient est correct. 3. L'extrémité ouverte du sac doit être placée dans le plateau.
	Présence de débris sur la bande de scellage et sur l'éponge.	Enlever les débris et nettoyer.
	Présence de débris ou de liquide au bout du sac.	1. Assurez-vous d'utiliser des sacs adaptés à l'emballage sous vide. 2. Assurez-vous que l'extrémité ouverte du sac est parfaitement lisse, sans plis, débris, objets durs, etc. 3. Examinez le sac pour vérifier l'absence de fuites.
	La pression n'atteint pas le niveau défini.	1. Examinez le sac pour vérifier la présence de fuites.

Impossible de sceller après l'aspiration.		2. Vérifiez si l'éponge est déformée ou endommagée. 3. Contrôlez que le sac soit placé dans la bonne position.
	L'extrémité ouverte du sac est humide ou le scellage n'est pas optimale.	Appuyez à nouveau sur le bouton 3 Seal.
	La bande de scellage ne fonctionne pas.	Vérifiez si la bande atteint la bonne température. Si ce n'est pas le cas, contactez le service après-vente.
Après la fermeture, l'air pénètre encore dans le sac.	Scellage de mauvaise qualité.	Assurez-vous que l'extrémité ouverte du sac est parfaitement lisse, sans plis, détritiques, objets durs, etc.
	Le sac présente des fuites.	Examinez le sac pour vérifier l'absence de fuites et remplacez-le.
	Le sac a gonflé.	Vérifiez si le sac était défectueux en raison d'un mauvais stockage. Si nécessaire, remplacez-le.
	Chimie des aliments.	Les fruits et légumes frais émettent des gaz pendant la photosynthèse, tout comme les aliments fermentés, et ne sont pas adaptés à une mise sous vide prolongée.
	La nourriture est chaude.	Refroidir les aliments chauds avant de les mettre sous vide.
	Opération incorrecte.	Le sac est trop plein pour le rendre plat. Répartir la nourriture dans plusieurs sacs.
Le sac scellé se déforme.	L'utilisation intensive et continue de la machine entraîne une surchauffe de la bande de scellage	Arrêtez-vous un moment pour laisser la machine refroidir.
L'extrémité scellée du sac n'est pas serrée.	L'opération de scellement n'a pas été effectuée correctement.	L'épaisseur du sac n'est pas adaptée à cette machine. Utilisez un sac adapté.
Si tous les problèmes ont été exclus, veuillez nous contacter.		

Note: vérifiez les solutions ci-dessus pour les erreurs courantes. En cas d'autres problèmes, contactez directement le fabricant ou le centre de SAV, ne réparez PAS l'appareil vous-même.

CONFORMITÉ DU PRODUIT

Le fabricant Tognana Porcellane S.p.A. déclare que la Machine à emballer sous-vide Mod. Avant-Space (code D2DMS01AVSPD2M6) est conforme à la Directive 2014/30/UE du Parlement Européen et du Conseil du 26 février 2014 relative à l'harmonisation des législations des États membres relatives à la compatibilité électromagnétique.

Le fabricant Tognana Porcellane S.p.A. déclare que la Machine à emballer sous-vide Mod. Avant-Space (code D2DMS01AVSPD2M6) est conforme à la directive 2014/35/UE du Parlement européen et du Conseil du 26 février 2014 concernant l'harmonisation des législations des États membres relatives à la mise à disposition sur le marché du matériel électrique destiné à être employé dans certaines limites de tension.

Le fabricant Tognana Porcellane S.p.A. déclare que la Machine à emballer sous-vide Mod. Avant-Space (code D2DMS01AVSPD2M6) est conforme à la directive 2011/65/UE du Parlement européen et du Conseil du 8 juin 2011 et à la directive déléguée ultérieure 2015/863 de la Commission relative à la limitation de l'utilisation de certaines substances dangereuses dans les équipements électriques et électroniques.



Conformément à la directive 2012/19/UE du Parlement européen et du Conseil du 4 juillet 2012 relative aux déchets des équipements électriques et électroniques (DEEE), la présence du symbole de la poubelle barrée indique que cet appareil ne doit pas être considéré comme un déchet municipal et doit donc être éliminé au moyen de la collecte sélective. Une élimination effectuée de manière non sélective peut constituer un dommage potentiel pour l'environnement et la santé. Ce produit peut être retourné au distributeur lors de l'achat d'un nouvel appareil. L'élimination inappropriée de l'appareil constitue un comportement frauduleux et est passible de sanctions de la part de l'Autorité de sécurité publique. Pour de plus amples informations, veuillez contacter votre administration locale compétente en matière d'environnement.

CONDITIONS DE GARANTIE

La société Tognana Porcellane S.p.A. vous remercie de votre choix et vous garantit que ses appareils sont le fruit des dernières technologies et recherches.

L'appareil est couvert par la garantie conventionnelle pour une période de DEUX ANS à compter de la date d'achat par le premier utilisateur. Cette garantie n'affecte pas la validité de la réglementation en vigueur concernant les biens de consommation (D. L. 6 septembre 2005 n. 206 art. 128 et suivants).

Pour pouvoir présenter une réclamation au titre de la garantie, le consommateur doit présenter le reçu ou la facture prouvant l'achat du produit.

Si le consommateur souhaite faire une réclamation au titre de la garantie, il doit contacter le revendeur ou directement Tognana Porcellane S.p.A. à l'adresse électronique support@tognana.com, ou par téléphone au numéro **+39 0422 6721**.

Les composants ou pièces qui s'avèrent défectueux en raison de causes de fabrication avérées seront réparés ou remplacés gratuitement par notre réseau de service après-vente agréé, pendant la période de garantie susmentionnée.

Les frais de réparation, y compris le coût des pièces de rechange, et les frais d'expédition pour la livraison d'un produit ou d'un composant exempt de défauts sont à la charge de Tognana Porcellane S.p.A.

Tognana Porcellane S.p.A. prendra également en charge les frais d'expédition pour le retour du produit ou du composant défectueux, si Tognana Porcellane S.p.A. ou le centre de service demande la restitution du produit ou du composant défectueux. Toutefois, le consommateur doit supporter les coûts d'un emballage approprié pour le renvoi du produit ou du composant défectueux.

Tognana Porcellane S.p.A. se réserve le droit de remplacer complètement l'appareil, si la réparation est impossible ou trop coûteuse, par un autre appareil identique (ou similaire) pendant la période de garantie.

Dans ce cas, le début de la période de garantie reste celui du premier achat : les services effectués sous garantie ne prolongent pas la période de garantie.

Cet appareil ne pourra jamais être considéré comme défectueux dans ces matériaux ou dans sa fabrication s'il devait être adapté, modifié ou réglé afin de le rendre conforme aux réglementations techniques et/ou de sécurité nationales ou locales en vigueur dans un pays autre que celui pour lequel il a été initialement conçu et fabriqué.

Cet appareil a été conçu et fabriqué pour un usage exclusivement domestique : toute autre utilisation annule la garantie.

La garantie ne couvre pas :

- les pièces sujettes à l'usure ou à la détérioration, ni les pièces nécessitant un remplacement et/ou une maintenance périodique ;
- l'utilisation professionnelle du produit ;
- les dysfonctionnements ou tout défaut dû à une installation, configuration, mise à jour incorrecte du logiciel / BIOS / firmware non effectuée par le personnel autorisé de Tognana Porcellane S.p.A. ;
- les réparations ou interventions effectuées par des personnes non autorisées par Tognana Porcellane S.p.A ;
- la manipulation de composants de l'ensemble ou, le cas échéant, du logiciel.









Toute autre prétention, en particulier les demandes d'indemnisation, est exclue, à moins que la loi n'impose une responsabilité.

À la fin de la période de Garantie, ou pour les produits qui ne sont pas couverts par celle-ci, Tognana Porcellane S.p.A. reste à la disposition du client final pour toute question ou information. De plus amples informations sont également disponibles sur notre site web : www.tognana.com.

EINLEITUNG

Damit Sie Ihr neues Produkt optimal nutzen können, lesen Sie bitte dieses Handbuch vor dem Gebrauch sorgfältig durch. Beachten Sie insbesondere die Sicherheitshinweise. Bewahren Sie das Handbuch zum späteren Nachschlagen auf.

SYMBOLE

	ACHTUNG! GEFAHR EINES ELEKTRISCHEN SCHLAGES! NICHT DEM REGEN UND DER FEUCHTIGKEIT AUSSETZEN
	ACHTUNG! DIESES GERÄT ENTHÄLT KEINE REPARATURFÄHIGEN TEILE. VERSUCHEN SIE NICHT, IHN SELBST ZU REPARIEREN. LASSEN SIE DIE WARTUNG VON EINEM QUALIFIZIERTEN SERVICECENTER DURCHFÜHREN, DAS NUR IDENTISCHE ERSATZTEILE VERWENDET. DIES GEWÄHRLEISTET, DASS DIE SICHERHEIT DES PRODUKTS ERHALTEN BLEIBT
	Dieses Symbol weist auf das Vorhandensein von Hochspannungsbauteilen im Inneren des Produkts hin; öffnen Sie es unter keinen Umständen
	Klasse II: Dieses Symbol zeigt an, dass das Gerät doppelt isoliert ist und daher keinen geerdeten Stecker benötigt
	Achtung: Dieses Symbol weist den Benutzer darauf hin, dass in der dem Produkt Dokumentation wichtige Bedienungs- und Pflegehinweise zu lesen sind
	Die durchgestrichene Mülltonne weist darauf hin, dass das Produkt den Anforderungen der neuen Richtlinien entspricht, die zum Schutz der Umwelt eingeführt wurden (Richtlinie 2012/19/EU des Europäischen Parlaments und des Rates vom 4. Juli 2012 über Elektro- und Elektronik-Altgeräte (WEEE)), und dass es am Ende seines Lebenszyklus ordnungsgemäß entsorgt werden muss. Bitte erkundigen Sie sich bei Ihren örtlichen Behörden nach ausgewiesenen Abfallentsorgungsgebieten. Jeder, der das Produkt nicht gemäß diesem Absatz entsorgt, haftet nach den geltenden Vorschriften
	Das Symbol zeigt an, dass das Gerät die Sicherheitsanforderungen der EU-Richtlinien erfüllt
	Das Symbol zeigt an, dass das Gerät nur für den Hausgebrauch geeignet ist
	Alle Komponenten dieses Geräts, die mit Lebensmitteln in Berührung kommen, sind für den Kontakt mit Lebensmitteln geeignet



SICHERHEITSWARNUNGEN

ALLGEMEINES

1. Die unsachgemäße Verwendung des Produkts kann zu Schäden oder Verletzungen führen.
2. Verwenden Sie das Produkt nur für den Zweck, für den es entwickelt wurde. Der Hersteller haftet nicht für Schäden oder Verletzungen, die durch unsachgemäßen Gebrauch entstehen.
3. Berühren Sie nicht das Dichtungsband am Gerät, um Verbrennungen zu vermeiden.
4. **Schalten Sie das Gerät aus und unterbrechen Sie die Stromversorgung des Ladeadapters, bevor Sie das Produkt verwenden, längere Zeit lagern oder reinigen.**
5. Nur für den Hausgebrauch.
6. Nicht für den kommerziellen oder professionellen Gebrauch. Nur für 100-240V ~ 50-60Hz Stromversorgung.
7. Tauchen Sie das Gehäuse des Geräts, den Ladeadapter oder das Netzkabel nicht in Wasser ein, und achten Sie darauf, dass kein Wasser in den Motor gelangt.
8. Berühren Sie das Netzkabel oder den Stecker nicht mit nassen Händen.
9. Das Gerät darf nicht von Kindern benutzt werden. Beaufsichtigen Sie das Produkt während des Gebrauchs ständig.
10. **Im Inneren befinden sich scharfe Teile: Halten Sie Kinder davon fern.**
11. **Verwenden Sie nur das mitgelieferte oder vom Hersteller empfohlene Zubehör.**
12. **Dieses Produkt ist kein Spielzeug. Beaufsichtigen Sie Kinder, damit sie nicht mit dem Gerät spielen.**
13. Dieses Gerät ist nicht dafür bestimmt, durch Personen mit eingeschränkten physischen, sensorischen oder geistigen Fähigkeiten oder mangels Erfahrung und Wissen benutzt zu werden, es sei denn, sie werden durch eine für ihre Sicherheit zuständige Person beaufsichtigt oder erhalten von ihr Anweisungen, wie das Gerät zu benutzen ist.
14. Das Gerät enthält nicht austauschbare Batterien.

VERWENDUNG

15. Verpacken Sie keine flüssigen Speisen vakuumverpackt; diese Art von Lebensmitteln ist nur zum Versiegeln geeignet.
16. Wischen Sie bei feuchten Speisen (Fleisch, Fisch usw.) die überschüssige Feuchtigkeit mit einem Papiertuch ab oder wickeln Sie sie vor dem Vakuumieren in einen Einweg-Plastikbeutel ein.
17. **ACHTUNG! Berühren Sie nicht das Dichtungsband am Gerät, um Verbrennungen zu vermeiden.**
18. Für dieses Gerät ist kein Schmiermittel, wie Öl oder Wasser, erforderlich.
19. Nach jeder Verwendung warten Sie am besten mindestens 20 Sekunden, damit das Gerät abkühlen kann.
20. Lassen Sie das Gerät niemals unbeaufsichtigt angeschaltet.

21. Verwenden Sie das Gerät nicht bei hohen Temperaturen, in sehr feuchter oder nasser Umgebung oder in der Nähe von brennbarem Material.
22. Die Verwendung von Zubehör, das nicht vom Hersteller empfohlen oder verkauft wird, kann zu Bränden, Stromschlägen oder Verletzungen führen.
23. Stellen Sie es nicht auf oder in die Nähe eines heißen Gas- oder Elektroherdes oder in einen beheizten Ofen.
24. Um das Gerät auszuschalten, drücken Sie die Ein/Aus-Taste.
25. **Stellen Sie das Gerät vor dem Gebrauch auf eine feste, flache, horizontale Oberfläche.**
26. **Legen Sie das Gerät nicht ins Feuer, auch wenn es das Ende seiner Lebensdauer erreicht hat oder stark beschädigt: interne Komponenten wie z.B. die Batterien könnten explodieren.**
27. Dieses Gerät ist für den Hausgebrauch und ähnliche Anwendungen wie z.B.:
 - Küchenbereiche für Mitarbeiter in Geschäften, Büros und anderen Arbeitsplätzen;
 - Ferienhöfe;
 - Kunden von Hotels, Pensionen und anderen Wohnumgebungen;
 - Bed & Breakfast-ähnliche Umgebungen.

KABEL UND STECKER

28. Lassen Sie das Kabel nicht über der Arbeitsfläche pendeln.
29. Achten Sie darauf, dass Sie nicht am Netzkabel ziehen oder darüber stolpern. Halten Sie das Kabel von Wärmequellen, heißen Gegenständen oder offenen Flammen fern.
30. Trennen Sie das Kabel vor der Reinigung und bei Nichtgebrauch vom Stromnetz. Um das Kabel vom Netz zu trennen, ziehen Sie nicht am Kabel, sondern fassen Sie den Stecker an.
31. Stellen Sie sicher, dass das Kabel vollständig ausgezogen ist.
32. Das Kabel darf nicht verdreht oder um das Gerät gewickelt werden.
33. Vergewissern Sie sich regelmäßig, dass das Kabel oder der Stecker nicht beschädigt ist und dass das Produkt nicht heruntergefallen ist: Wenn es heruntergefallen ist, verwenden Sie es nicht.
34. Wenn das Gerät, das Kabel oder der Stecker beschädigt ist, lassen Sie es von einer autorisierten Stelle überprüfen. Versuchen Sie nicht, ihn selbst zu reparieren. Wenden Sie sich zur Reparatur an Ihren Händler, wenn Sie unter Garantie stehen.
35. Unerlaubte Reparaturen oder Änderungen führen zum Erlöschen der Garantie.
36. Verwenden Sie nur Originalzubehör und -ersatzteile.
37. **Verwenden Sie nur den im Paket enthaltenen Ladeadapter.**
38. Verwenden Sie keine Verlängerungskabel, Steckdosenleisten oder Zeitschaltuhren.
39. Schließen Sie den Ladeadapter nur an Haushaltssteckdosen an: Verwenden Sie keine andere Methode zur Stromversorgung.
40. Ziehen Sie den Stecker des Ladeadapters nicht durch Ziehen am USB-Kabel aus der Steckdose.

KOMPONENTEN

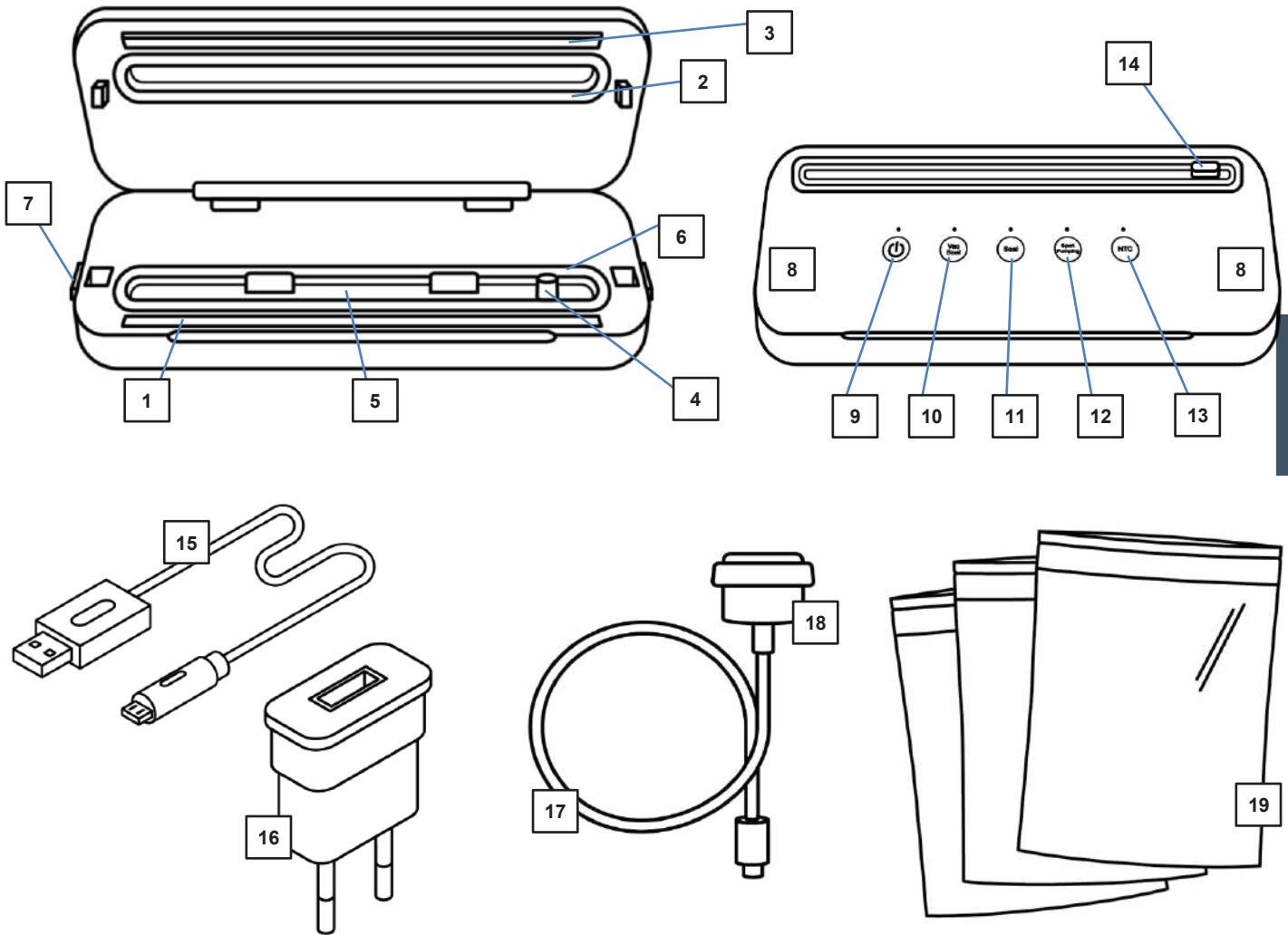

DEUTSCH

- 1. Dichtungsband
- 2. Oberer Dichtungsring
- 3. Drucksiegel
- 4. Absaugvorrichtung
- 5. Auffangschale
- 6. Unterer Dichtungsring
- 7. Vorrichtungen zum Öffnen von Deckeln
- 8. Druckpunkte für den Deckelverschluss
- 9. Ein/Aus-Taste
- 10. Vakuum- und Versiegelungsfunktion
- 11. Versiegelungsfunktion

- 12. Externe Vakuumfunktion (zum Absaugen mit Schlauch und Adapter)
- 13. Überhitzungsschutz
- 14. Kutter
- 15. USB-C-Kabel
- 16. Adapter zum Aufladen
- 17. Externer Vakuumschlauch
- 18. Adapter für Behälter
- 19. 10 Vakuumbbeutel

PRODUKTVERWENDUNG

Dieses Gerät ist NUR FÜR DEN HAUSGEBRAUCH bestimmt.
Der Ladeadapter muss an eine Wechselstromsteckdose (normaler Haushaltsstrom) angeschlossen werden. Verwenden Sie keine andere Steckdose.
VERWENDEN SIE DAS USB-KABEL NICHT, WENN DAS NETZKABEL ODER DER

STECKER BESCHÄDIGT IST.

Verwenden Sie nur den im Paket enthaltenen Ladeadapter.

LADEADAPTER / USB-KABEL SICHERHEITSTIPPS

1. Ziehen Sie niemals am Kabel.
2. Fassen Sie den Stecker fest an und führen Sie ihn in die Steckdose ein.
3. Um das Gerät vom Netz zu trennen, fassen Sie den Ladeadapter an und ziehen Sie ihn aus der Steckdose.
4. Vor jedem Ladevorgang, untersuchen Sie das USB-Kabel vor jedem Ladevorgang auf Schnitte und/oder Abriebsspuren. Wenn sie gefunden werden, bedeutet dies, dass das USB-Kabel ausgetauscht werden muss.
5. Wickeln Sie das Kabel niemals eng um das Gerät, da dies das Kabel an der Stelle, an der es in das Ladegerät oder den Ladeanschluss des Geräts eintritt, übermäßig belasten und zu einem Ausfransen führen kann, wenn es bricht.

VOR DER ERSTEN VERWENDUNG

1. Packen Sie die verschiedenen Komponenten aus, vergewissern Sie sich, dass sie unversehrt und vollständig sind, und entfernen Sie vorsichtig alle Schutzhüllen und Etiketten. Das Paket enthält:
 - Nr.1 Vakuumaschine
 - Nr.1 USB-C Kabel
 - Nr. 1 Adapter zum Aufladen
 - Nr.1 Externer Vakuumschlauch
 - Nr.1 Adapter für Behälter
 - Nr.10 Vakuumbbeutel
2. **Vergewissern Sie sich vor der Verwendung, dass alle Teile korrekt zusammengebaut und an ihrem Platz sind.**
3. Laden Sie das Gerät auf.





AUFLADEN DER BATTERIE

1. Verbinden Sie den USB-C-Anschluss des Kabels mit dem Motorgehäuse.
2. Verbinden Sie den USB-C-Anschluss mit dem Ladeadapter.
3. Schließen Sie den Ladeadapter an die Steckdose an.
4. Das blaue Licht der Ein/Aus-Taste blinkt während des Ladevorgangs. Das Licht leuchtet dauerhaft, sobald das Gerät vollständig aufgeladen ist.
5. Es dauert etwa 4 Stunden, bis das Gerät vollständig aufgeladen ist. Laden Sie das Gerät nicht länger als 12 Stunden auf.
6. **Trennen Sie nach Abschluss des Ladevorgangs den Adapter sowohl von der Steckdose als auch vom Gerät. Schalten Sie das Gerät während des Ladevorgangs nicht ein.**

Hinweis:

- Das Gerät wird mit einer Akkuladung von etwa 30% ausgeliefert. Das Gerät funktioniert auch ohne
- Aufladen ordnungsgemäß. Es wird empfohlen, das Gerät vor dem ersten Gebrauch vollständig aufzuladen, um die beste Leistung zu erzielen.
- Um eine optimale Leistung und Lebensdauer des Akkus zu erhalten, wird empfohlen, den Akku bei einer Umgebungstemperatur zwischen 15 °C und 25 °C aufzuladen. Diese Vorsichtsmaßnahme sollte schwerwiegende Folgen für die Batterie selbst vermeiden.

FUNKTIONEN UND LED-ANZEIGELEUCHTEN

1		Ein- und Ausschalten des Geräts
2		Starten der „Vakuum- und Dichtungsfunktion“
3		Starten der „Dichtungsfunktion“ (ohne Vakuumsfunktion)
4		Starten der „Externes Vakuum“-Funktion (für das Vakuum mit Schlauch und Adapter)
5		Intelligente NTC-Temperaturkontrolle. Wenn die Temperatur des Riementemperatur von Versiegelung die voreingestellte Sicherheitstemperatur überschreitet, wechselt das Gerät automatisch in den Sicherheitsschutzmodus.

1. Taste Ein-/Ausschalten

Wenn Sie diese Taste drücken, leuchtet das BLAUE Licht auf und das Gerät ist jetzt betriebsbereit.

2. Taste Vakuum und Dichtung

Drücken Sie diese Taste, das Licht wird BLAUE und blinkt. Das bedeutet, dass das Gerät Luft aus dem Beutel ansaugt. Wenn der Beutel ausreichend unter Vakuum ist, leuchtet die Kontrollleuchte 3 Seal ROT, was bedeutet, dass der Beutel versiegelt wird. Sobald die Versiegelung abgeschlossen ist, erlischt das Licht und nur die Einschaltleuchte 1 bleibt BLAUE.

3. Taste zum Versiegeln

Diese Taste dient nur zum Versiegeln ohne Luftansaugung. Wenn Sie nur versiegeln, legen Sie den Beutel außerhalb der Absaugvorrichtung. Sobald die Versiegelung abgeschlossen ist, erlischt das Licht und nur die Einschaltleuchte 1 bleibt BLAUE.

4. Taste externes Vakuum





Wenn Sie diese Taste drücken, beginnt das Gerät zu saugen; Sobald die gesamte Luft angesaugt ist, erlischt das Licht, das Gerät funktioniert nicht mehr und nur die Power-LED 1 bleibt BLAUE.

5. Intelligente NTC-Temperaturkontrolle

Wenn die Temperatur des Dichtungsbandes die voreingestellte Sicherheitstemperatur (60°C) überschreitet, schaltet das Gerät automatisch in den Sicherheitsmodus: die roten und blauen Lichter blinken abwechselnd und die Tasten sind deaktiviert. Warten Sie und lassen Sie das Gerät 2 Minuten abkühlen, dann kehrt das Gerät automatisch in den Normalbetrieb zurück.

Andere Funktion der LED-Anzeigeleuchten

- Wenn das Gerät 180 Sekunden lang nicht benutzt wird,  schaltet sich die Betriebsanzeige automatisch aus.

- Wenn Sie das Gerät manuell ausschalten, drücken Sie die Einschalttaste  länger als 3 Sekunden, dann schalten sich das Gerät und die Ein-/Aus-Lampe aus .
- Während des Ladevorgangs blinkt die Einschaltleuchte  BLAUE, nach Abschluss des Ladevorgangs leuchtet sie konstant BLAUE.
- Wenn die Versiegelungsleuchte  ROT blinkt, muss das Gerät aufgeladen werden.

 **ACHTUNG: Setzen Sie eine Batterie oder ein Gerät nicht Feuer oder übermäßiger Hitze aus. Feuer oder Temperaturen über 130°C können eine Explosion verursachen.**

GEBRAUCHSANLEITUNG

WARNUNGEN ZUM BEUTEL/ZUR FOLIE

- Der Beutel/die Folie darf nicht breiter als 28 cm sein, da er sonst nicht richtig versiegelt werden kann.
- Verwenden Sie für dieses Gerät nur Beutel/Folien, die auf einer Seite strukturiert sind (mit Punkten oder Streifen) und aus Nylon (PA/PE) bestehen, da sonst das Dichtungsband nicht luftdicht ist und das Gerät beschädigt werden könnte. Die Art der Folie ist immer auf der Verpackung angegeben. Je nach Art und Dicke der Folie verändert sich die Qualität der Versiegelung.
- **Die mitgelieferten Beutel sind BPA-frei, aber nicht für die Mikrowelle geeignet. Erhitzen Sie den Beutel NICHT in der Mikrowelle. Der Beutel kann platzen!**

VERWENDUNG DER FOLIE

1. Schneiden Sie mit einer Schere und einem möglichst geraden Schnitt den für den Beutel benötigten Abschnitt aus der Schlauchfolie aus oder gehen Sie wie folgt vor, um den im Deckel des Geräts integrierten Kutter zu verwenden (beachten Sie, dass bei einem vollen Beutel mindestens 6 cm vom zu versiegelnden Rand frei bleiben müssen):
 - a. Schieben Sie den Kutter nach rechts oder links bis zur Kante
 - b. Legen Sie die Folie auf den Kutter
 - c. Drücken den Kutter leicht nach unten und führen Sie es von einer Seite zur anderen über die Folie, um es zu schneiden.
 - d. Positionieren Sie das offene Ende des Beutels so an der Innenseite des Geräts, dass sich die Öffnung des Beutels mittig unter dem unteren Dichtungsring befindet. Schließen Sie den Deckel des Geräts.
 - e. Drücken Sie die Taste 3 SEAL, um den Beutel zu schließen und zu versiegeln.

VAKUUMVERPACKEN DES BEUTELS/DER FOLIE

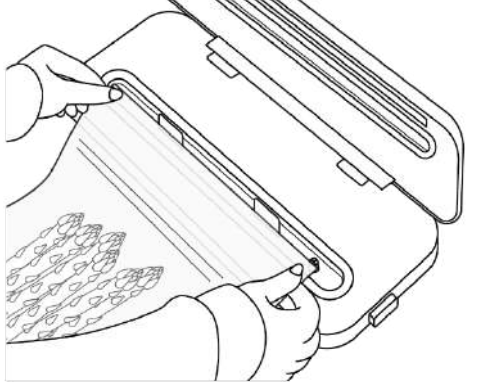
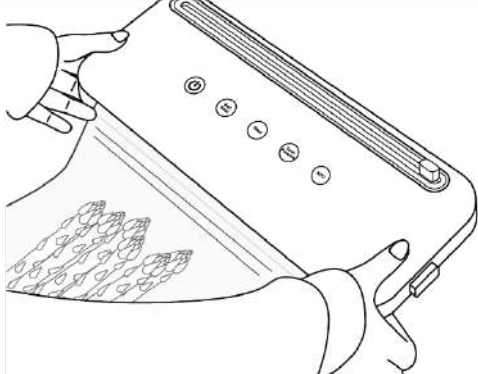
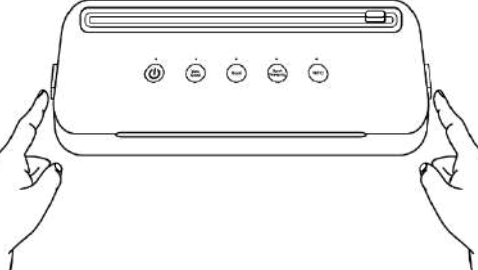
<p>Legen Sie die Speisen in den Beutel Legen Sie das offene Ende des Beutels in die Mitte des Tablettts und schließen Sie den Deckel des Geräts.</p>	
<p>Drücken Sie mit beiden Händen auf den Deckel, bis Sie von beiden Seiten ein "Klicken" hören, das anzeigt, dass der Deckel richtig geschlossen ist. Drücken Sie nach Bedarf die Vakuumpumpe.</p>	
<p>Wenn Sie fertig sind, drücken Sie die Sperrknöpfe auf beiden Seiten, um das Vakuum zu lösen, öffnen Sie dann den Deckel und nehmen Sie den Beutel heraus.</p> <p>⚠ ACHTUNG! Berühren Sie nicht das Dichtungsband am Gerät, um Verbrennungen zu vermeiden</p>	

HINWEIS: Sie können den Siegelvorgang jederzeit durch Drücken der Ein-/Aus-Taste

stoppen .

Tipps für ein perfektes Vakuum:

1. Legen Sie die Speisen in den Beutel und lassen Sie dabei einen Abstand von mindestens 4 cm (2 Zoll) zwischen dem Inhalt des Beutels und der Oberseite des Beutels.
2. Befeuchten Sie das offene Ende des Beutels nicht, da er sich sonst nur schwer verschließen lässt. Wenn die Speisen flüssig sind, wischen Sie sie mit einem Papiertuch ab oder verpacken Sie sie in einen Plastikbeutel und fahren Sie dann mit dem Vakuumvorgang fort.
3. Vor dem Verschließen muss das offene Ende des Beutels gereinigt und ausgerichtet werden. Achten Sie darauf, dass sich keine anderen Gegenstände auf dem offenen Ende des Beutels befinden. Achten Sie beim Absaugen darauf, dass sich der Beutel nicht

- verbiegt und dass keine harten Gegenstände aus dem Beutel kommen.
4. Achten Sie vor dem Absaugen darauf, dass sich nicht zu viel Luft im Beutel befindet. Drücken Sie vorsichtig auf den Beutel, um überschüssige Luft herauszulassen. Dies kann die Arbeitsbelastung der Maschine verringern.
 5. Während des Saugvorgangs stoppt das Gerät automatisch nach 2 Minuten, wenn das Vakuumniveau nicht den Anforderungen entspricht. Untersuchen Sie den Beutel auf Undichtigkeiten oder Fehlplatzierungen.
 6. Vergewissern Sie sich, dass die Dichtungsringe keine Risse oder Verformungen aufweisen und dass keine kleinen Körner vorhanden sind. Ersetzen Sie sie in diesem Fall durch eine neue oder zerlegen Sie sie, reinigen und trocknen Sie sie.
 7. Um zu verhindern, dass Lebensmittelpartikel in die Vakuumpumpe gesaugt werden, legen Sie vor dem Vakuumvorgang einen Filter oder Papier oben auf den Beutel.
 8. Die besten Ergebnisse erzielen Sie, wenn Sie Obst und Gemüse vor dem Vakuumvorgang einige Zeit einfrieren.
 9. Verderbliche Lebensmittel müssen nach der Vakuumverpackung gekühlt oder eingefroren werden.
 10. Füllen Sie den Beutel bis zu 2/3 seines Inhalts mit Wasser und verschließen Sie die Öffnung des Beutels (nicht absaugen). Nach dem Einfrieren können Sie es im Eiskübel oder als Eiswürfel zur Behandlung von Sportverletzungen verwenden.
 11. Lebensmittel wie Käse und gekochte Speisen, die in handelsüblichen Beuteln verkauft werden, sollten Sie nach jedem Gebrauch vakuumverpacken, um sie frisch zu halten.
 12. Für gemischte Materialien wie Mehl und Reis, die für die Herstellung von Kuchen und gebackenen Pfannkuchen verwendet werden, ist es am besten, sie in einem Vakuumbehälter zu vakuumieren.
 13. Bei Lebensmitteln mit scharfen Teilen, wie z.B. Fischgräten, wickeln Sie die scharfen Teile vor dem Vakuumvorgang ein, um ein Einschneiden der Beutel zu vermeiden.
 14. Das Vakuumverpacken schützt auch andere Gegenstände als Lebensmittel vor Oxidation, Korrosion und Feuchtigkeit, z. B. Museumsstücke, Fotos, wichtige Dokumente, Briefmarken, Bücher, Schmuck, Papiere, Kosmetika und Metall.
 15. Anhaltender starker Gebrauch kann zu einer Überhitzung des Dichtungsbandes führen. Halten Sie das Gerät für 90 Sekunden an und warten Sie, bis es abgekühlt ist.
 16. Die mitgelieferten Beutel sind für Temperaturen zwischen -20°C und +80°C geeignet und können daher für das „Sous-Vide-Garen“ (Vakuulgaren) verwendet werden. Beim Vakuulgaren werden Lebensmittel (Fleisch, Fisch und Gemüse) in einem Vakuumbeutel versiegelt und dann bei niedriger Temperatur (ca. 50 - 90 °C) im Wasserbad oder im Dampf gegart. Auf diese Weise bleiben die Aromen und Geschmacksstoffe während des Kochens im Beutel. Die Speisen trocknen nicht aus, die Eigenschaften der Lebensmittel, Aromen oder Gewürze werden im Vakuumbeutel eingeschlossen und geben ihren Geschmack an die Lebensmittel ab.

Wichtig: Wenn das Gerät nicht in Gebrauch ist, darf es nicht vollständig geschlossen werden. Andernfalls kann sich der Schwamm des Dichtungsringes verformen, was die Vakuumierergebnisse beeinträchtigen kann.

VAKUUMVORGANG VON BEHÄLTERN

1. Schließen Sie den Schlauch an die Absaugvorrichtung des Geräts an (4).
2. Befestigen Sie den Adapter am anderen Ende des Schlauchs und stecken Sie ihn in das Ventil des Behälters, indem Sie ihn festhalten.
3. Drücken Sie die Taste 4 . Die BLAUE Kontrollleuchte leuchtet auf und das Gerät

saugt die Luft aus dem Behälter. Sobald die Luft angesaugt wurde, erlischt die Kontrollleuchte.

4. Sie können nun den Adapter aus dem Behälter und dem Gerät entfernen.

VAKUUMVORGANG VON BEUTELN MIT VENTIL

1. Schließen Sie den Schlauch an die Absaugvorrichtung des Geräts an (4).
2. Verschließen Sie den zu vakuumverpackenden Beutel sorgfältig. Der Vakuumvorgang funktioniert nur, wenn der Beutel vollständig geschlossen ist. Wir empfehlen, den Beutel so zu positionieren, dass die Absaugöffnung des Beutels auf einer glatten Oberfläche aufliegt.
3. Befestigen Sie den Adapter am anderen Ende des Schlauchs, stecken Sie ihn in das Beutelventil und halten Sie ihn gedrückt.
4. Drücken Sie die Taste 4 . Die BLAUE Kontrollleuchte leuchtet auf und das Gerät saugt die Luft aus dem Behälter. Sobald die Luft angesaugt wurde, erlischt die Kontrollleuchte.
5. Sie können nun den Adapter aus dem Behälter und dem Gerät entfernen.

REINIGUNG UND WARTUNG

REINIGUNG

1. Vermeiden Sie es, das Gerät mit rauen Materialien zu reinigen, um Kratzer auf der Oberfläche zu vermeiden.
2. Tauchen Sie das Gerät nicht in Flüssigkeiten ein.
3. Reinigen Sie die Außenflächen mit einem feuchten Tuch. Geben Sie ggf. ein paar Tropfen mildes Reinigungsmittel auf das Tuch und wischen Sie es anschließend mit einem nur mit Wasser angefeuchteten Tuch erneut ab, um Reinigungsmittelrückstände zu entfernen.
4. Wischen Sie den oberen Dichtungsring, den unteren Dichtungsring und das Dichtungsband mit einem feuchten Tuch ab.
5. Reinigen Sie den Schlauch und den Adapter mit einem feuchten Tuch. Bei starker Verschmutzung können diese Teile auch in lauwarmem Wasser mit etwas Geschirrspülmittel gewaschen werden.
6. Reinigen Sie die Auffangschale mit lauwarmem Wasser und etwas Geschirrspülmittel.
7. Stellen Sie sicher, dass der Schwamm vor der Verwendung trocken ist.
8. Trocknen Sie es vor der Wiederverwendung gründlich.
9. Das Abwischen mit organischen Lösungsmitteln ist verboten und dem Gerät darf kein Schmiermittel zugefügt werden.
10. Wenn das Gerät ausfällt, schalten Sie es sofort aus, prüfen Sie die Ursache und beheben Sie das Problem.



Hinweis:

- **GEBEN SIE DEN MOTORKÖRPER NICHT IN DIE SPÜLMASCHINE.**
- **TAUCHEN SIE DAS MOTORGEHÄUSE, DEN LADEADAPTER ODER DAS LADEKABEL NIEMALS IN WASSER ODER ANDERE FLÜSSIGKEITEN.**

WARTUNG

- Stellen Sie vor der Lagerung sicher, dass alle Teile sauber und trocken sind. Lagern Sie das Gerät niemals, wenn es noch nass ist.
- Bei Nichtgebrauch über einen Zeitraum von mehr als 3 Monaten ist es ratsam, das Gerät vor Gebrauch aufzuladen.
- An einem trockenen Ort bei einer Umgebungstemperatur von 5 °C - 35 °C lagern.

Wichtig:

Wenn das Gerät nicht verwendet wird, sollte es nicht vollständig geschlossen werden. Andernfalls könnte sich der Schwamm des Dichtungsringes verformen und folglich die Ergebnisse der Luftansaugung beeinträchtigen.

TECHNISCHE DATEN

- Lithium-Batterie: 7.4V, 2000mAh, 11.1Wh
- Leistung: 80W
- USB-C-Kabel
- Eingangsspannung: DC5V, 1A
- Batterielebensdauer: Versiegelung von 80 Beuteln
- Abmessungen: 37,5x15x7cm
- Nettogewicht: 1055 g

Adapter zum Aufladen

- Eingang: AC 100-240V ~ 50-60Hz, 0.2A max
- Ausgang: DC 5V – 1.0A, 5W

FEHLERBEHEBUNG

HÄUFIGE FEHLER	GRUND	LÖSUNG
Keine Reaktion während der Vakuumverpackung	Kein Strom	Prüfen Sie, ob die Batterie leer ist. In diesem Fall laden Sie das Gerät auf
Keine Absaugung	Falsche Bedienung	1. Prüfen Sie, ob der obere und untere Deckel richtig geschlossen sind. 2. Prüfen Sie, ob die Verbindung zwischen dem Gerät und dem Behälter korrekt ist 3. Das offene Ende des Beutels muss in das Fach gelegt werden
	Auf dem Dichtungsband und dem Schwamm befinden sich Verschmutzungen	Verschmutzungen entfernen und reinigen

	Am Ende des Beutels befindet sich Schmutz oder Flüssigkeit	<ol style="list-style-type: none"> 1. Vergewissern Sie sich, dass Sie für die Vakuumverpackung geeignete Beutel verwenden 2. Vergewissern Sie sich, dass das offene Ende des Beutels vollkommen glatt ist, ohne Falten, Verschmutzungen, harte Gegenstände usw. 3. Untersuchen Sie den Beutel auf eventuelle Lecks
Kann nach dem Vakuumvorgang nicht versiegelt werden	Der Druck erreicht nicht den eingestellten Wert	<ol style="list-style-type: none"> 1. Untersuchen Sie den Beutel auf undichte Stellen. 2. Prüfen Sie, ob der Schwamm verformt oder beschädigt ist. 3. Stellen Sie sicher, dass Sie den Beutel in der richtigen Position platzieren
	Das offene Ende des Beutels ist nass oder die Versiegelung ist nicht optimal	Drücken Sie erneut die Taste 3 Seal
	Dichtungsband funktioniert nicht	Prüfen Sie, ob das Band auf Temperatur ist. Wenn nicht, wenden Sie sich an den Kundendienst.
Nach dem Versiegeln gelangt noch Luft in den Beutel.	Schlechte Versiegelung	Vergewissern Sie sich, dass das offene Ende des Beutels vollkommen glatt ist, ohne Falten, Verschmutzungen, harte Gegenstände usw.
	Der Beutel ist undicht	Überprüfen Sie den Beutel auf Undichtigkeiten und ersetzen Sie ihn.
	Der Beutel ist ausgebeult	Prüfen Sie, ob der Beutel aufgrund schlechter Lagerung defekt war. Ersetzen Sie ihn gegebenenfalls
	Lebensmittelchemie	Frisches Obst und Gemüse gibt während der Photosynthese Gase ab, ebenso wie fermentierte Lebensmittel, und eignet sich daher nicht für eine lange Zeit zum Vakuumieren.
	Die Speisen sind heiß	Kühlen Sie die heißen Lebensmittel ab, bevor Sie sie vakuumverpacken
	Unsachgemäße Bedienung	Der Beutel ist zu voll, um ihn flach zu machen. Teilen Sie das Essen in mehrere Tüten auf.
Der verschlossene Beutel verformt sich.	Intensive und kontinuierliche Nutzung der Maschine führt zur Überhitzung des Dichtungsbandes	Halten Sie eine Weile an und lassen Sie das Gerät abkühlen.
Das versiegelte Ende des Beutels ist nicht fest verschlossen	Der Versiegelungsvorgang wurde nicht korrekt durchgeführt	Verwenden Sie eine geeignete Tasche.
Wenn alle Probleme ausgeschlossen werden konnten, kontaktieren Sie uns bitte.		

Hinweis: Überprüfen Sie die obigen Lösungen auf häufige Fehler. Bei anderen Problemen wenden Sie sich bitte direkt an den Hersteller oder das Kundendienstzentrum, reparieren Sie das Gerät NICHT selbst.

PRODUKTKONFORMITÄT

Der Hersteller Tognana Porcellane S.p.A. erklärt, dass das Produkt Vakuumaschine Mod. Avant-Space (Cod. D2DMS01AVSPD2M6) der Richtlinie 2014/30/EU des Europäischen Parlaments und des Rates vom 26. Februar 2014 zur Angleichung der Rechtsvorschriften der Mitgliedstaaten über die elektromagnetische Verträglichkeit entspricht.

Der Hersteller Tognana Porcellane S.p.A. erklärt, dass das Produkt Vakuumaschine Mod. Avant-Space (Cod. D2DMS01AVSPD2M6) der Richtlinie 2014/35/EU des Europäischen Parlaments und des Rates vom 26. Februar 2014 zur Angleichung der Rechtsvorschriften der Mitgliedstaaten betreffend die Bereitstellung elektrischer Betriebsmittel zur Verwendung innerhalb bestimmter Spannungsgrenzen auf dem Markt entspricht.

Der Hersteller Tognana Porcellane S.p.A. erklärt, dass das Produkt Vakuumaschine Mod. Avant-Space (Cod. D2DMS01AVSPD2M6) mit der Richtlinie 2011/65/EU des Europäischen Parlaments und des Rates vom 8. Juni 2011 und der nachfolgenden Delegierten Richtlinie 2015/863 der Kommission zur Beschränkung der Verwendung bestimmter gefährlicher Stoffe in Elektro- und Elektronikgeräten übereinstimmt.



Gemäß der Richtlinie 2012/19/EU des Europäischen Parlaments und des Rates vom 4. Juli 2012 über Elektro- und Elektronik-Altgeräte (WEEE) weist das Symbol der durchgestrichenen Mülltonne darauf hin, dass dieses Gerät nicht als Siedlungsabfall zu betrachten ist und daher über eine getrennte Sammlung entsorgt werden muss. Eine ungetrennte Entsorgung kann die Umwelt und die Gesundheit schädigen. Dieses Produkt kann beim Kauf eines neuen Geräts an den Händler zurückgegeben werden. Die unsachgemäße Entsorgung des Geräts stellt ein betrügerisches Verhalten dar und wird von der Behörde für öffentliche Sicherheit geahndet. Für weitere Informationen wenden Sie sich bitte an Ihre örtliche Umweltbehörde.

GARANTIEBEDINGUNGEN

Das Unternehmen Tognana Porcellane S.p.A., dankt Ihnen für Ihre Wahl und garantiert, dass seine Geräte das Ergebnis modernster Technologie und Forschung sind.

Das Gerät unterliegt der herkömmlichen Garantie für einen Zeitraum von ZWEI JAHREN ab dem Kaufdatum durch den Erstnutzer. Diese Garantie berührt nicht die Gültigkeit der geltenden Vorschriften für Verbrauchsgüter (D.L. 6. September 2005 k. 206 Kunst. 128 und folgende). Um einen Anspruch aus der Garantie geltend zu machen, muss der Verbraucher den Kaufbeleg oder die Rechnung vorlegen, die den Kauf des Produkts belegen.

Wenn der Verbraucher einen Anspruch im Rahmen der Garantie geltend machen möchte, , wenden Sie sich an den Händler oder Tognana Porcellane S.p.A. unter der E-Mail-Adresse support@tognana.com oder telefonisch unter +39 0422 - 6721 wenden.

Komponenten oder Teile, die sich aufgrund von festgestellten Herstellungsursachen als defekt erweisen, werden von unserem autorisierten Kundendienstnetz während der oben genannten Garantiezeit kostenlos repariert oder ersetzt.

Die Reparaturkosten, einschließlich der Kosten für Ersatzteile, und die Versandkosten für die Lieferung eines fehlerfreien Produkts oder Bauteils werden von Tognana Porcellane S.p.A. getragen.

Tognana Porcellane S.p.A. trägt auch die Versandkosten für die Rücksendung des mangelhaften Produkts oder Bauteils, wenn Tognana Porcellane S.p.A. oder die Servicestelle die Rücksendung des mangelhaften Produkts oder Bauteils verlangt. Der Verbraucher trägt jedoch die Kosten für eine geeignete Verpackung für die Rücksendung des fehlerhaften Produkts oder Bauteils.

Tognana Porcellane S.p.A. behält sich das Recht vor, das Gerät während der Garantiezeit

vollständig durch ein anderes identisches (oder ähnliches) Gerät zu ersetzen, wenn eine Reparatur unmöglich oder zu kostspielig ist.

In diesem Fall bleibt der Beginn der Garantiezeit der des Erstkaufs: Leistungen im Rahmen der Garantie verlängern die Garantiezeit nicht.

Dieses Gerät wird niemals als Material- oder Verarbeitungsfehler betrachtet, wenn es angepasst, verändert oder eingestellt wird, um den nationalen oder lokalen Sicherheits- und/oder technischen Normen zu entsprechen, die in einem anderen Land als dem Land gelten, für das es ursprünglich entwickelt und hergestellt wurde.

Dieses Gerät wurde ausschließlich für den Hausgebrauch entwickelt und gebaut: Jede andere Verwendung führt zum Erlöschen der Garantie.

Die Garantie deckt folgendes nicht ab:

- Teile, die einer Abnutzung oder einem Verschleiß unterliegen, sowie Teile, die regelmäßig ausgetauscht und/oder gewartet werden müssen;
- die professionelle Verwendung des Produkts;
- Fehlfunktionen oder Defekte, die auf eine fehlerhafte Installation, Konfiguration, Aktualisierung von Software / BIOS / Firmware zurückzuführen sind, die nicht von autorisiertem Personal von Tognana Porcellane S.p.A. durchgeführt wurde;
- Reparaturen oder Eingriffe, die von nicht von Tognana Porcellane S.p.A. autorisierten Personen durchgeführt werden;
- Manipulation von Komponenten der Baugruppe oder ggf. der Software.







Weitergehende Ansprüche, insbesondere Schadensersatzansprüche, sind ausgeschlossen, es sei denn, die Haftung ist gesetzlich zwingend vorgeschrieben.

Nach Ablauf der Garantiezeit oder bei Produkten, die nicht unter die Garantie fallen, steht Tognana Porcellane S.p.A. dem Kunden für alle Fragen und Informationen zur Verfügung. Weitere Informationen finden Sie auch auf unserer Website: www.tognana.com.

INTRODUCCIÓN

Para obtener el mejor rendimiento de su nuevo producto, leer atentamente este manual antes de utilizarlo. Prestar especial atención a las instrucciones de seguridad. Conservar el manual para posibles necesidades futuras.

SÍMBOLOS

	¡ATENCIÓN! ¡RIESGO DE DESCARGAS ELÉCTRICAS! NO EXPONER A LA LLUVIA NI A LA HUMEDAD
	¡ATENCIÓN! ESTE APARATO NO CONTIENE PIEZAS REPARABLES. NO INTENTE REPARARLO USTED MISMO. HAGA QUE EL MANTENIMIENTO SEA LLEVADO A CABO POR UN CENTRO DE SERVICIO CUALIFICADO, UTILIZANDO ÚNICAMENTE PIEZAS DE RECAMBIO IDÉNTICAS. ESTO GARANTIZARÁ EL MANTENIMIENTO DE LA SEGURIDAD DEL PRODUCTO
	Este símbolo indica la presencia de componentes de alta tensión en el interior del producto; no lo abra bajo ninguna circunstancia
	Clase II: este símbolo indica que el aparato tiene doble aislamiento y, por tanto, no necesita un enchufe con toma de tierra
	Atención: este símbolo indica al usuario que hay instrucciones importantes de funcionamiento y cuidado del producto que deben leerse
	El contenedor tachado indica que el producto cumple los requisitos de las nuevas directivas introducidas para proteger el medio ambiente (Directiva 2012/19/UE del Parlamento Europeo y del Consejo, del 4 de julio de 2012, sobre Residuos de Aparatos Eléctricos y Electrónicos (RAEE)), y que debe ser eliminado adecuadamente al final de su ciclo de vida. Pida información a las autoridades locales sobre las zonas de eliminación de residuos. Quien no elimine el producto de acuerdo con este párrafo será responsable según las normativas vigentes.
	El símbolo indica que el aparato cumple con los requisitos de seguridad previstos por las directivas comunitarias
	El símbolo indica que el aparato solo es apto para uso doméstico
	Todos los componentes de este aparato que entran en contacto con los alimentos son adecuados para ello



ADVERTENCIAS DE SEGURIDAD

GENERALES

1. El uso incorrecto del producto puede causar daños o heridas.
2. Utilizar el producto solo para el fin para el que fue diseñado. El fabricante no se hace responsable de los daños y heridas causados por un uso incorrecto.
3. No tocar la cinta de sellado del aparato para evitar quemaduras.
4. **Apagar el aparato y desconectar la alimentación eléctrica del adaptador de recarga antes de almacenar el producto durante un tiempo prolongado y antes de limpiarlo.**
5. No utilizar al abierto.
6. Solo para uso doméstico. No para uso comercial o profesional. Solo para alimentación 100-240V ~ 50-60Hz.
7. No sumergir el cuerpo del producto, el adaptador de recarga o el cable de alimentación en el agua y no permitir que el agua entre en el motor.
8. No tocar el cable o el enchufe de corriente con las manos mojadas.
9. El aparato no debe ser utilizado por niños. Mantener el producto bajo constante vigilancia durante su uso.
10. **En el interior hay piezas cortantes: mantener a los niños alejados.**
11. **Utilizar únicamente los accesorios suministrados o recomendados por el fabricante.**
12. **Este producto no es un juguete. Vigilar a los niños para que no jueguen con el aparato.**
13. Este aparato no está destinado a ser utilizado por personas con capacidades físicas, sensoriales o mentales reducidas, o con falta de experiencia y conocimientos, a menos que hayan sido supervisados o instruidos en el uso del aparato por una persona responsable de su seguridad.
14. El aparato contiene baterías no reemplazables.

USO

15. No envasar al vacío alimentos líquidos, este tipo de alimentos solo es adecuado para el sellado.
16. Para los alimentos húmedos (carne, pescado, etc.), secar el exceso de humedad con una toalla de papel o envuélvalos con una bolsa de plástico desechable antes de envasarlos al vacío.
17. **ATENCIÓN! No tocar la cinta de sellado del aparato para evitar quemaduras.**
18. Para este aparato no es necesario ningún lubricante, come aceite o agua.
19. Después de cada uso, es mejor esperar al menos 20 segundos para que el aparato se enfríe.
20. No dejar nunca el aparato encendido sin vigilancia.
21. No utilizar el aparato en ambientes con temperatura alta, muy húmedos, mojados o cerca de material inflamable.
22. El uso de accesorios no recomendados o vendidos por el fabricante puede provocar incendios, descargas eléctricas o lesiones.
23. No lo colocar sobre o cerca de una cocina de gas o eléctrica caliente o en un horno caliente.

24. Para apagar la unidad, pulsar la tecla de encendido/apagado.
25. **Antes del uso, colocar el aparato en una superficie sólida, plana y horizontal.**
26. **No colocar el aparato en el fuego aunque haya llegado al final de su vida útil o severamente dañado: los componentes internos como las baterías, por ejemplo, podrían explotar.**
27. Este aparato está destinado al uso doméstico y a aplicaciones similares, como:
 - zonas de cocina del personal de tiendas, oficinas y otros lugares de trabajo;
 - agroturismos;
 - clientes de hoteles, pensiones y otros entornos residenciales;
 - ambientes tipo bed and breakfast.

CABLE Y ENCHUFE

28. No colgar el cable de la superficie de trabajo.
29. Atención a no tirar o tropezar con el cable de alimentación. Mantener el cable alejado de fuentes de calor, objetos calientes o llamas abiertas.
30. Desconectar el cable de la red eléctrica antes de limpiarlo y cuando no se utilice. Para desconectar el cable de la red eléctrica, no tirar del cable sino agarrar el enchufe.
31. Asegurarse de que el cable esté completamente extendido.
32. El cable no debe retorcerse ni enrollarse alrededor del aparato.
33. Comprobar regularmente que el cable o el enchufe no estén dañados y que el producto no se haya caído: en este caso, no utilizarlo.
34. Si el producto, el cable o el enchufe están dañados, hágalo revisar por un centro autorizado. No intente repararlo usted mismo. Contactar al distribuidor para la reparación, si está en garantía.
35. Las reparaciones o modificaciones no autorizadas invalidarán la garantía.
36. Utilizar solo accesorios y piezas de recambio originales.
37. **Utilizar únicamente el adaptador de recarga que se encuentra dentro del paquete.**
38. No utilizar alargadores, regletas o dispositivos con temporizador.
39. Conectar el adaptador de recarga únicamente a las tomas de corriente domésticas: no utilizar ningún otro método para suministrar energía.
40. No retirar el enchufe del adaptador de carga de la toma de corriente tirando del cable USB.

COMPONENTES

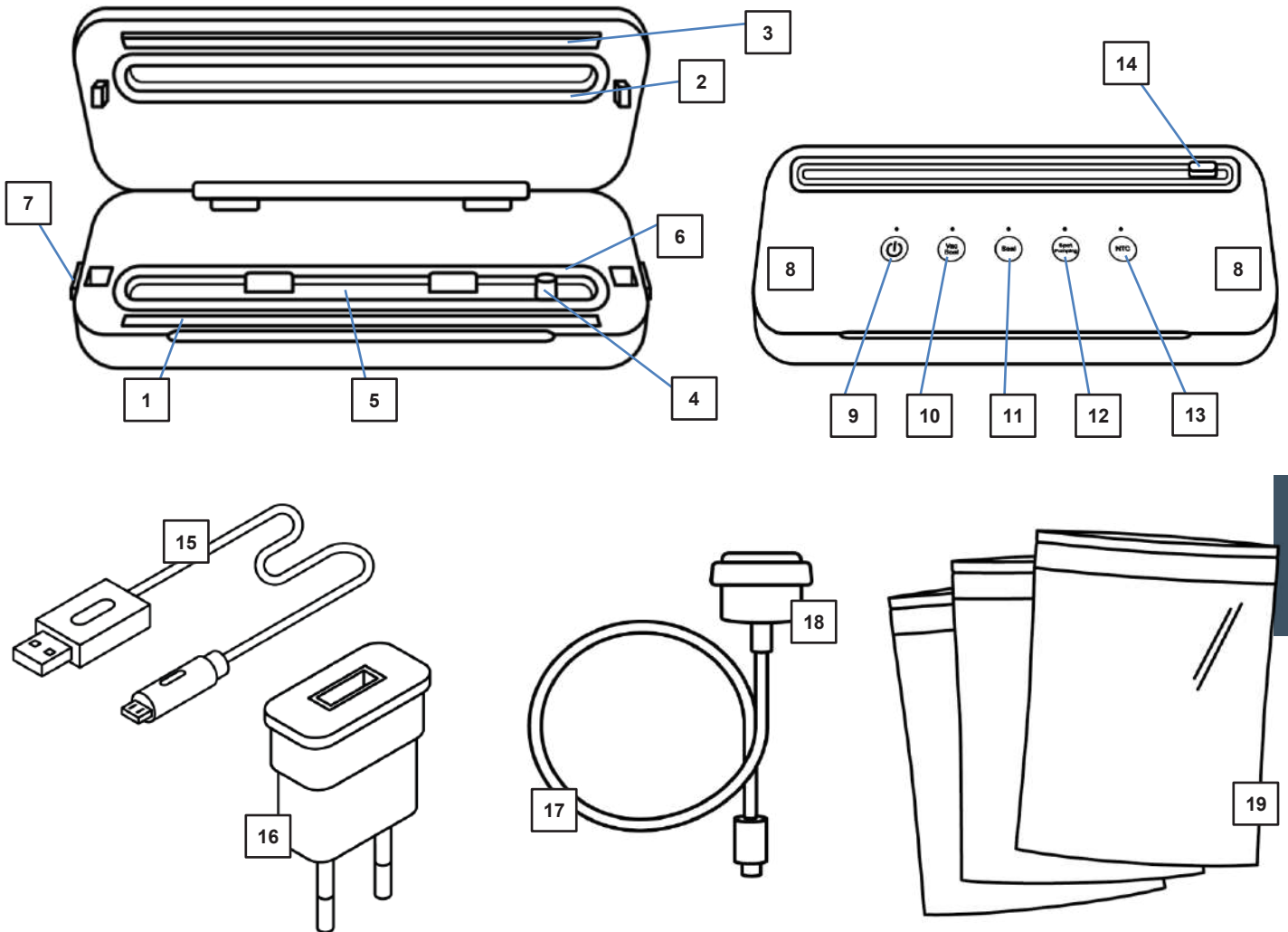

1. Cinta de sellado
2. Anillo de junta superior
3. Junta a presión
4. Dispositivo de aspiración
5. Bandeja de recogida
6. Anillo de junta inferior
7. Dispositivos de desbloqueo de la tapa
8. Puntos de presión para cerrar la tapa
9. Tecla encendido/apagado
10. Función "vacío y sellado"
11. Función "sellado"

12. Función "envasado al vacío externo" (para el envasado al vacío con tubo flexible y adaptador)
13. Protección contra el recalentamiento
14. Guillotina
15. Cable USB-C
16. Adaptador de recarga
17. Tubo para vacío externo
18. Adaptador contenedor/bolsa con válvula
19. 10 bolsas de vacío

USO DEL PRODUCTO

Este aparato es SOLO PARA USO DOMÉSTICO.

El adaptador de recarga debe conectarse en una toma eléctrica AC (corriente doméstica normal). No utilizar otras tomas eléctricas.

NO UTILIZAR EL CABLE USB SI EL CABLE DE ALIMENTACIÓN O EL ENCHUFE ESTÁN DAÑADOS.

Utilizar únicamente el adaptador de recarga que se encuentra dentro del paquete.

CONSEJOS PARA LA SEGURIDAD DEL ADAPTADOR DE RECARGA / CABLE USB

1. No halar el cable nunca.
2. Para conectar el enchufe, agarrarlo con firmeza y guiarlo hacia la toma.
3. Para desconectar el aparato de la red eléctrica, sujetar el adaptador de recarga y retirarlo de la toma.
4. Antes de cada recarga, inspeccionar el cable USB para comprobar la presencia de cortes y/o marcas de abrasión. Si se encuentran, esto indica que el cable USB debe ser reemplazado.
5. No enrollar nunca el cable con fuerza alrededor del aparato, ya que esto puede suponer una tensión indebida en el cable donde entra en el cargador o en el puerto de recarga del aparato y hacer que se deshaga si se rompe.

ANTES DEL PRIMER USO

1. Desembalar los distintos componentes, asegurarse de su integridad y de que estén completos, y retirar con cuidado las eventuales protecciones y etiquetas. El paquete contiene:
 - N. 1 Máquina de vacío
 - N. 1 Cable USB-C
 - N. 1 Adaptador de recarga
 - N. 1 Tubo de vacío externo
 - N. 1 Adaptador para recipientes
 - N. 10 bolsas para vacío
2. **Asegurarse de que todas las piezas estén correctamente ensambladas y en su sitio antes de usarlas.**
3. Recargar el aparato.





RECARGA DE LA BATERÍA

1. Conectar el conector USB-C del cable en la carcasa del motor.
2. Conectar el conector USB-C en el adaptador de recarga.
3. Conectar el adaptador de recarga a la toma de la pared.
4. La luz azul de la tecla de encendido/apagado parpadeará durante la recarga. La luz quedará fija una vez que el aparato esté completamente cargado.
5. Se necesitarán unas 4 horas para cargar el aparato completamente. No recargue el dispositivo durante más de 12 horas.
6. **Una vez completada la carga, desconecte el adaptador tanto de la toma de corriente como del aparato. No encienda el dispositivo durante la operación de carga.**

Nota:

- El aparato se envía con aproximadamente el 30% de carga de las baterías. Se recomienda cargarlo completamente antes de usarlo por primera vez para obtener el mejor rendimiento.
- Para mantener un rendimiento óptimo y una vida útil de la batería, se recomienda cargar la batería en una temperatura ambiente entre 15 °C y 25 °C. Esta precaución evitará daños graves a la propia batería.

FUNCIONES E INDICADORES LED

1		Encendido/apagado del aparato
2		Puesta en marcha de la función "envasado al vacío y sellado"
3		Puesta en marcha de la función "sellado" (sin envasado al vacío)
4		Puesta en marcha de la función "vacío externo" (para el vacío con tubo flexible y adaptador)
5		Control inteligente de la temperatura NTC. Cuando la temperatura de la cinta de sellado supera la temperatura de seguridad preestablecida, el aparato entra automáticamente en el modo de protección de seguridad.

1. Botón Encendido/Apagado

Al pulsar este botón, la luz AZUL se encenderá, el aparato está ahora listo para funcionar.

2. Botón vacío y sellado

Pulsar este botón, el indicador se pone AZUL y parpadea, significa que el aparato está aspirando el aire de la bolsa. Cuando la bolsa está suficientemente al vacío, el indicador luminoso 3 Seal se pone ROJO, significa que está sellando la bolsa. Una vez finalizado el sellado, el indicador luminoso se apaga y permanece AZUL solo el indicador luminoso 1 de encendido.

3. Botón de sellado

Este botón es solo para sellar sin aspiración del aire. Cuando se está solo sellando, colocar la bolsa fuera del dispositivo de aspiración. Una vez finalizado el sellado, el indicador luminoso se apaga y permanece AZUL solo el indicador luminoso 1 de encendido.

4. Botón de vacío externo





Cuando presiona este botón, el dispositivo comienza a succionar; tan pronto como se aspira todo el aire, la luz indicadora se apaga, el aparato deja de funcionar y solo el indicador luminoso 1 permanece AZUL.

5. Control inteligente de la temperatura NTC

Cuando la temperatura de la cinta de sellado supera la temperatura de seguridad preestablecida (60°C), el aparato entra automáticamente en el modo de protección de seguridad: los indicadores luminosos rojo y azul parpadean alternativamente y los botones se desactivan. Esperar y dejar que el aparato se enfríe durante 2 minutos, luego el aparato vuelve automáticamente a su funcionamiento normal.

Otras funciones de los LED luminosos

- Cuando el aparato permanece inactivo durante 180 segundos sin ninguna operación, el indicador luminoso de alimentación  se apaga automáticamente.

- Para apagar el aparato manualmente, pulsar el botón de encendido  durante más de 3 segundos, luego el aparato se apagará y el indicador luminoso  también.
- Durante la recarga, el indicador luminoso de encendido  parpadea en AZUL, cuando la carga está completa, el indicador luminoso permanece AZUL con luz fija.
- Cuando el indicador luminoso de sellado  parpadea en ROJO, debe cargarse el aparato.

 **ATENCIÓN: No exponer el paquete de baterías o el aparato al fuego o a calor excesivo. La exposición al fuego o a temperaturas superiores a 130°C pueden causar una explosión.**

INSTRUCCIONES PARA EL USO



ADVERTENCIAS SOBRE LA BOLSA/PELÍCULA

- La bolsa/película no debe tener más de 28 cm de ancho, de lo contrario no es posible sellarla correctamente.
- Para este aparato, utilizar exclusivamente bolsas/películas estructuradas por un lado (con puntos o rayas) y que sean de nailon (PA/PE), ya que, de lo contrario, la cinta de sellado no es hermética y el aparato podría dañarse. El tipo de película siempre se indica en el paquete. Según el tipo y el grosor de la película, la calidad del sello cambia.
- **Las bolsas suministradas no contienen BPA, pero no son aptas para el microondas. NO calentar la bolsa en el microondas. ¡La bolsa puede explotar!**

USO DE LA PELÍCULA

1. Recortar de la película tubular la sección necesaria para la bolsa utilizando unas tijeras y haciendo un corte lo más recto posible, o utilizar la guillotina integrada en la tapa del aparato y proceder de la siguiente manera (tenga en cuenta que, en la bolsa llena, deben quedar al menos 6 cm libres del borde que se va a sellar):
 - a. Empujar la guillotina hacia la derecha o a la izquierda hasta el borde
 - b. Apoyar la película en la guillotina
 - c. Presionar ligeramente la guillotina hacia abajo y pasarla de un lado al otro sobre la película para córtalo.
 - d. Coloque el extremo abierto de la bolsa hacia arriba dentro del aparato de modo que la abertura de la bolsa quede en el centro debajo del anillo de sellado inferior. Cierra la tapa del aparato.
 - e. Pulsar el botón 3 SEAL para cerrar y sellar la bolsa.

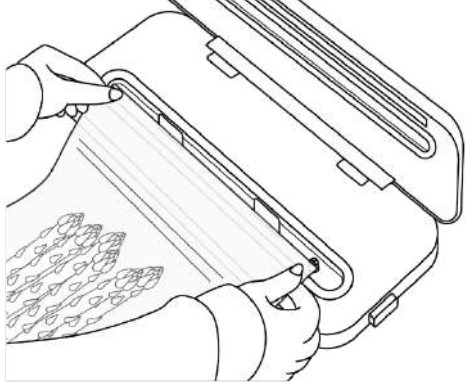
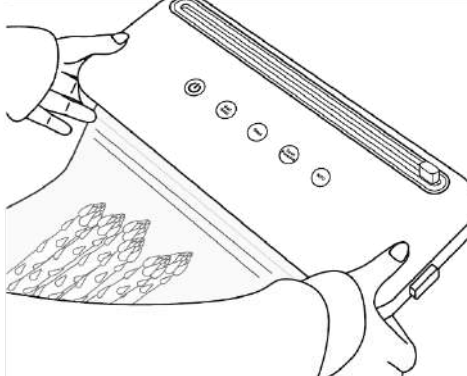
ENVASADO AL VACÍO BOLSA/PELÍCULA

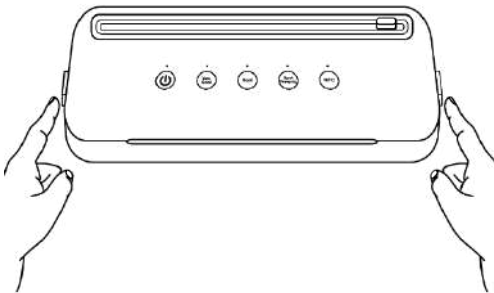
<p>Introducir el alimento dentro de la bolsa. Coloque el extremo abierto de la bolsa en el centro de la bandeja y cierre la tapa del aparato.</p>	
<p>Presionar la tapa con ambas manos hasta oír un "clic" de ambos lados que indique que se ha cerrado correctamente. Presione el botón de sellado al vacío según sus necesidades.</p>	
<p>Al final de la de la operación, presionar los botones de bloqueo en ambos lados para liberar el vacío, luego abrir la tapa y quitar la bolsa.</p> <p> ATENCIÓN! No tocar la cinta de sellado del aparato para evitar quemaduras.</p>	

NOTA: Se puede detener la operación de sellado en cualquier momento pulsando la tecla

de encendido/apagado  .

Consejos para un vacío perfecto:

1. Colocar los alimentos en la bolsa, dejando al menos 4 cm (2 pulgadas) de espacio entre el contenido de la bolsa y la parte superior de la misma.
2. No mojar el extremo abierto de la bolsa, de lo contrario será difícil sellarla. Si el alimento es líquido, limpiarlo con una toalla de papel o embalarlo con una bolsa de plástico, y luego proceder a la operación de envasado al vacío.
3. Antes de sellar, hay que limpiar y enderezar el extremo abierto de la bolsa. Asegurarse de que no haya otros objetos en el extremo abierto de la bolsa. Durante la aspiración, no dejar que la bolsa se doble, no dejar que los objetos duros salgan de la bolsa.
4. Antes de proceder a la aspiración, controlar no dejar demasiado aire en la bolsa presionando suavemente la bolsa para liberar el exceso de aire. De este modo, se puede

- reducir la carga de trabajo del aparato.
5. Durante el proceso de aspiración, cuando el nivel de vacío no cumpla los requisitos, el aparato dejará de funcionar automáticamente en 2 minutos. Examinar la bolsa por eventuales pérdidas o posición incorrecta.
 6. Asegurarse de que no haya roturas o distorsiones en los anillos de la junta o pequeños granos alrededor. Si esto ocurre, cambiarlo por uno nuevo o quitarlo, limpiarlo y secarlo.
 7. Para evitar que partículas de alimentos sean aspiradas por la bomba de vacío, colocar un filtro o papel en la parte superior de la bolsa antes de envasar al vacío.
 8. Para obtener los mejores resultados, las frutas y verduras pueden congelarse durante algún tiempo antes de envasarlas al vacío.
 9. En el caso de los alimentos perecederos, deben ser refrigerados o congelados después del envasado al vacío.
 10. Verter en la bolsa agua máximo 2/3 de su contenido, sellar la apertura (no aspirar) de la bolsa. Una vez congelado, puede utilizarse en la cubitera o como cubito de hielo para tratar lesiones deportivas.
 11. En el caso de alimentos como el queso y los alimentos cocinados que se venden en bolsas comerciales, para mantenerlos frescos, basta con envasarlos al vacío después de cada uso.
 12. En el caso de materiales mixtos, como la harina y el arroz, que se utilizan para hacer pasteles y tortitas al horno, lo mejor es envasarlos al vacío en un recipiente.
 13. En el caso de los alimentos con partes afiladas, como las espinas de pescado, envolver las partes afiladas antes del envasado al vacío para evitar que se corten las bolsas.
 14. El envasado al vacío también protege los artículos no alimentarios de la oxidación, la corrosión y la humedad, como las piezas de museo, las fotos, los documentos importantes, los sellos, los libros, las joyas, los papeles, los cosméticos y el metal.
 15. Un uso intensivo y continuado puede provocar el recalentamiento de la cinta de sellado. Detener el aparato durante 90 segundos y esperar a que se enfríe.
 16. Las bolsas suministradas son adecuadas para temperaturas entre -20°C y $+80^{\circ}\text{C}$, por lo que pueden utilizarse para la "cocción sous vide" (cocción al vacío). En la cocción al vacío (carne, pescado y verduras) se sellan en una bolsa al vacío y luego se cocinan dentro de esta a baja temperatura (aproximadamente $50 - 90^{\circ}\text{C}$) a baño de María o al vapor. De este modo, los aromas y sabores permanecen en el interior de la bolsa durante la cocción. Los alimentos no se secan, las propiedades de los alimentos, los aromas o las especias se sellan juntos en la bolsa de vacío, transfiriendo su sabor a los alimentos.

Importante: Cuando el aparato no está en uso, no debe estar completamente cerrado. De lo contrario, la esponja del anillo de la junta podría deformarse y, en consecuencia, afectar a los resultados de la aspiración del aire.

ENVASADO AL VACÍO DE RECIPIENTES

1. Conectar el tubo flexible al dispositivo de aspiración del aparato (4).
2. Conectar el adaptador al otro extremo del tubo flexible y apoyarlo en la válvula del recipiente, manteniéndolo presionado.
3. Pulsar el botón 4 . El indicador luminoso AZUL se encenderá y el aparato aspira el aire del recipiente. En cuanto se ha aspirado el aire, el indicador luminoso se apaga.
4. Ahora se puede retirar el adaptador del recipiente y del aparato.

ENVASADO AL VACÍO DE BOLSAS CON VÁLVULA

1. Conectar el tubo flexible al dispositivo de aspiración del aparato (4).
2. Cerrar con cuidado la bolsa que se va a envasar al vacío. El envasado al vacío funciona solo si la bolsa está completamente cerrada. Se recomienda colocar la bolsa de manera que la abertura de aspiración de la bolsa descansa sobre una superficie lisa.
3. Conectar el adaptador al otro extremo del tubo flexible y colocarlo en la respectiva válvula de la bolsa y mantenerlo presionado.
4. Pulsar el botón 4 . El indicador luminoso AZUL se encenderá y el aparato aspira el aire del recipiente. En cuanto se ha aspirado el aire, el indicador luminoso se apaga.
5. Ahora se puede retirar el adaptador del recipiente y del aparato.

LIMPIEZA Y MANTENIMIENTO

LIMPIEZA

1. Evitar utilizar materiales ásperos para limpiar el aparato para no rayar la superficie.
2. No sumergir el aparato en líquidos.
3. Limpiar las superficies externas con un paño húmedo. Si es necesario, aplicar unas gotas de detergente suave al paño y volver a limpiarlo con un paño humedecido solo con agua para eliminar los restos de detergente.
4. Pasar un paño húmedo sobre al anillo de junta superior, inferior y sobre la cinta de sellado.
5. Limpiar el tubo flexible de envasado al vacío y el adaptador con un paño húmedo. En caso de suciedad persistente, estos componentes también pueden lavarse en agua tibia con un poco de detergente para platos.
6. Limpiar la bandeja de recogida con agua tibia y un poco de detergente para platos.
7. Antes del uso asegurarse de que la esponja esté seca.
8. Secar muy bien antes de reutilizar.
9. Está prohibido limpiar con solventes orgánicos y no es necesario añadir ningún lubricante al aparato.
10. Cuando el aparato falle, apagarlo inmediatamente, verificar la causa y eliminar el problema.



Nota:

- **NO METER EL CUERPO DEL MOTOR EN EL LAVAVAJILLAS.**
- **NO SUMERGIR NUNCA LA CARCASA DEL MOTOR, EL ADAPTADOR DE RECARGA O EL CABLE DE CARGA EN AGUA U OTROS LÍQUIDOS.**

MANTENIMIENTO

- Asegúrese de que todas las piezas estén limpias y secas antes de guardarlas. Nunca almacene el aparato cuando aún esté húmedo.

- En caso de no uso por un período de tiempo superior a 3 meses, se recomienda recargar el dispositivo antes de su uso.
- Almacene en un lugar seco a una temperatura ambiente de 5°C - 35°C.

Importante:

Cuando el aparato no está en uso, no debe estar completamente cerrado. De lo contrario, la esponja del anillo de la junta podría deformarse y, en consecuencia, afectar a los resultados de la aspiración del aire.

DATOS TÉCNICOS

- Batería de litio: 7.4V, 2000mAh, 11.1Wh
- Potencia: 80W
- Cable USB-C
- Tensión de entrada: DC5V, 1A
- Autonomía de la batería: sellado de 80 bolsas
- Tamaños: 37,5x15x7cm
- Peso neto: 1055 g

Adaptador de recarga

- Entrada: AC 100-240V ~ 50-60Hz, 0.2A máx
- Salida: DC 5V – 1.0A, 5W

SOLUCIÓN DE LOS PROBLEMAS

AVERÍA COMÚN	MOTIVO	SOLUCIÓN
Ninguna reacción durante el envasado al vacío	No hay corriente eléctrica	Verificar si la carga de la batería está agotada. En este caso, cargar el aparato.
No logra aspirar	Operación incorrecta	1. Controlar si la tapa superior e inferior están cerradas correctamente. 2. Verificar que la conexión entre el aparato y el recipiente sea correcta 3. El extremo abierto de la bolsa debe colocarse en la bandeja .
	Hay detritus en la cinta de sellado y en la esponja	Quitar los detritus y limpiar.
	Hay detritus o líquido al final de la bolsa	1. Asegurarse de utilizar bolsas adecuadas para el vacío. 2. Asegurarse de que el extremo abierto de la bolsa esté perfectamente liso, sin pliegues, sin detritus, objetos duros, etc. 3. Examinar la bolsa por eventuales pérdidas.
	La presión no alcanza el nivel preestablecido	1. Examinar la bolsa por eventuales pérdidas. 2. Controlar si la esponja está deformada o dañada. 3. Asegurarse de colocar la bolsa en la posición correcta.

Imposible sellar tras la aspiración	El extremo abierto de la bolsa está mojado y el sellado no es óptimo	Pulsar de nuevo el botón 3 Seal.
	La cinta de sellado no funciona	Controlar si la cinta está a temperatura. En caso negativo, contactar al servicio post-venta.
Tras el cierre, sigue entrando aire en la bolsa.	Sellado escaso	Asegurarse de que el extremo abierto de la bolsa esté perfectamente liso, sin pliegues, sin detritus, objetos duros, etc.
	La bolsa tiene pérdidas	Examinar la bolsa por eventuales pérdidas y reemplácela.
	La bolsa se ha abultado	Controlar si la bolsa estaba defectuosa debido a un mal almacenamiento. Si es necesario, reemplácela.
	Química de los alimentos	Las fruta y verdura fresca emiten gases durante la fotosíntesis, al igual que los alimentos fermentados, y no son aptos para ser sellados al vacío durante mucho tiempo.
	El alimento está caliente	Enfriar el alimento caliente antes de sellarlo al vacío
	Operación inadecuada	La bolsa está demasiado llena para hacerla plana. Divide la comida en varias bolsas.
La bolsa sellada se deforma.	El uso intensivo y continuo del aparato hace que la cinta de sellado se recaliente	Detenerse un rato y dejar que la máquina se enfríe.
El extremo sellado de la bolsa no está apretado	La operación de sellado no tuvo éxito.	El espesor de la bolsa no es adecuado para este aparato. Utilice una bolsa adecuada.
Si se han excluido todos los problemas, póngase en contacto con nosotros.		

Nota: controlar las soluciones anteriores para los errores más comunes. En caso de otros problemas, contactar al fabricante o el centro de asistencia; NO repare el aparato usted mismo.

CONFORMIDAD DEL PRODUCTO

El fabricante Tognana Porcellane S.p.A. declara que el producto Máquina de vacío Mod. Avant-Space (cód. D2DMS01AVSPD2M6) cumple con la Directiva 2014/30/UE del Parlamento Europeo y del Consejo, del 26 de febrero de 2014, relativa a la armonización de las legislaciones de los Estados miembros en materia de compatibilidad electromagnética.

El fabricante Tognana Porcellane S.p.A. declara que el producto Máquina de vacío Mod. Avant-Space (cód. D2DMS01AVSPD2M6) cumple con la Directiva 2014/35/UE del Parlamento Europeo y del Consejo, del 26 de febrero de 2014, relativa a la armonización de las legislaciones de los Estados miembros sobre la comercialización de material eléctrico destinado a utilizarse con determinados límites de tensión.

El fabricante Tognana Porcellane S.p.A. declara que el producto Máquina de vacío Mod. Avant-Space (cód. D2DMS01AVSPD2M6) cumple con la Directiva 2011/65/UE del Parlamento Europeo y del Consejo, del 8 de junio de 2011, y la posterior Directiva Delegada de la Comisión 2015/863 sobre restricciones a la utilización de determinadas sustancias peligrosas en aparatos eléctricos y electrónicos.



De conformidad con la Directiva 2012/19/UE del Parlamento Europeo y del Consejo, del 4 de julio de 2012, sobre residuos de aparatos eléctricos y electrónicos (RAEE), la presencia del símbolo del contenedor de basura tachado indica que este aparato **no debe considerarse como residuo municipal y, por tanto, debe eliminarse mediante recogida diferenciada. La eliminación llevada a cabo de forma no diferenciada puede ser potencialmente perjudicial para el medio ambiente y la salud. Este producto puede ser devuelto al distribuidor al comprar un nuevo aparato. La eliminación inadecuada del equipo constituye una conducta fraudulenta y está sujeta a sanciones por parte de la Autoridad de Seguridad Pública. Para más información es posible dirigirse a la administración local competente en materia ambiental.**

CONDICIONES DE GARANTÍA

La empresa Tognana Porcellane S.p.A. le agradece su elección y le asegura que sus equipos son el resultado de las últimas tecnologías e investigaciones.

El aparato está cubierto por la garantía convencional durante un periodo de DOS AÑOS a partir de la fecha de compra por parte del primer usuario. Esta garantía no afecta a la validez de la normativa vigente en materia de bienes de consumo (DL 6 de septiembre de 2005 n. 206 arte. 128 y siguientes).

Para poder presentar una reclamación en virtud de la Garantía, el consumidor debe presentar el recibo o la factura que acredite la compra del producto.

Si el consumidor desea presentar una reclamación en virtud de la Garantía, debe contactar el distribuidor o directamente a Tognana Porcellane S.p.A. en la dirección de correo electrónico: support@tognana.com, o al número de teléfono +39 0422 6721.

Los componentes o piezas que resulten defectuosos por causas de fabricación establecidas serán reparados o sustituidos gratuitamente por nuestra red de asistencia autorizada durante el periodo de garantía mencionado.

Los costes de reparación, incluidos los costes de las piezas de recambio, y los costes de envío para la entrega de un producto o componente sin defectos correrán a cargo de Tognana Porcellane S.p.A.

Tognana Porcellane S.p.A. también correrá con los gastos de envío para la devolución del producto o componente defectuoso si Tognana Porcellane S.p.A. o el centro de asistencia solicitan la devolución del producto o componente defectuoso. No obstante, el consumidor deberá correr con los gastos de un embalaje adecuado para la devolución del producto o componente defectuoso.

Tognana Porcellane S.p.A. se reserva el derecho de sustituir el aparato en su totalidad por otro idéntico (o similar) durante el periodo de garantía si la reparación es imposible o demasiado costosa.

En este caso, el periodo de garantía sigue siendo el de la primera compra: el rendimiento en garantía no amplía el periodo de garantía.

Este aparato no se considerará nunca defectuoso en cuanto a materiales o mano de obra si tiene que ser adaptado, modificado o ajustado para cumplir con las normas nacionales o locales de seguridad y/o técnicas vigentes en un país distinto de aquel para el que fue originalmente diseñado y fabricado.

Este aparato ha sido diseñado y fabricado únicamente para uso doméstico: cualquier otro uso anulará la garantía.

La garantía no cubre:

- las piezas sujetas a desgaste o rotura, ni las piezas que requieren una sustitución y/o mantenimiento periódico;
- el uso profesional del producto;
- el mal funcionamiento o los defectos debidos a una incorrecta instalación, configuración,

actualización de software / BIOS / firmware no realizados por el personal autorizado de Tognana Porcellane S.p.A;

- reparaciones o intervenciones realizadas por personas no autorizadas por Tognana Porcellane S.p.A;
- manipulación de los componentes del montaje o, en su caso, del software.

Quedan excluidas otras reclamaciones, en particular las de indemnización, a menos que la responsabilidad sea obligatoria por ley.

Al final del período de validez de la Garantía, o para los productos que no están cubiertos por ella, Tognana Porcellane S.p.A. queda a disposición del cliente para cualquier pregunta o información. También puede encontrar más información en nuestro sitio web: www.tognana.com.

UVOD

Kako biste dobili najbolje rezultate iz vašeg novog proizvoda, pažljivo pročitajte ovaj priručnik prije uporabe. Obratite posebnu pozornost na sigurnosne informacije. Sačuvajte ovaj priručnik za buduću upotrebu.

SIMBOLI

	POZORNOST! OPASNOST OD STRUJNOG UDARA! NE IZLAŽITE KIŠI I VLAGI
	POZORNOST! OVAJ UREĐAJ NE SADRŽI DIJELOVE KOJI SE MOGU POPRAVITI. NE POKUŠAVAJTE GA SAMI POPRAVITI. NEKA ODRŽAVANJE OBAVLJA KVALIFICIRANI SERVISNI CENTAR KORISTEĆI SAMO IDENTIČNE REZERVNE DIJELOVE. OVO ĆE JAMČITI ODRŽAVANJE SIGURNOSTI PROIZVODA
	Ovaj simbol označava prisutnost komponenti koje rade pod visokim naponom unutar proizvoda; nemojte ga otvarati ni pod kojim uvjetima
	Klasa II: ovaj simbol označava da uređaj ima dvostruku električnu izolaciju, stoga ne zahtijeva uzemljeni utikač
	Upozorenje: Ovaj simbol označava korisnika da postoje važne upute za uporabu i njegu proizvoda koje treba pročitati
	Precrtana kanta za smeće označava da proizvod ispunjava zahtjeve novih direktiva uvedenih za zaštitu okoliša (Direktiva 2012/19/EU Europskog parlamenta i Vijeća od 4. srpnja 2012. o otpadnoj električnoj i elektroničkoj opremi (OEEO)) i koji se na kraju životnog ciklusa mora pravilno zbrinuti. Zatražite informacije od lokalnih vlasti za područja namijenjena odlaganju otpada. Svatko tko ne odloži proizvod u skladu s odredbama ovog paragrafa, odgovoran je prema važećim propisima.
	Simbol označava da je uređaj u skladu sa sigurnosnim zahtjevima propisanim EU direktivama
	Simbol označava da je uređaj prikladan samo za kućnu upotrebu
	Sve komponente ovog uređaja koje dolaze u dodir s hranom prikladne su za kontakt s hranom



SIGURNOSNA UPOZORENJA

INFORMACIJE

1. Nepravilna uporaba proizvoda može uzrokovati štete ili ozljede.
2. Koristite proizvod samo u svrhu za koju je dizajniran. Proizvođač nije odgovoran za štetu ili ozljede uzrokovane nepravilnom uporabom.
3. Ne dirajte brtvenu traku na uređaju kako biste izbjegli opekline.
4. **Isključite uređaj i odspojite napajanje iz adaptera za punjenje prije korištenja proizvoda, pohranite proizvod na duže vrijeme i prije čišćenja.**
5. Nemojte koristiti na otvorenom.
6. Samo za kućnu upotrebu. Nije za komercijalnu ili profesionalnu upotrebu. Samo za napajanje 100-240 V ~ 50-60 Hz.
7. Nemojte uranjati tijelo proizvoda, adapter za punjenje ili kabel za napajanje u vodu i nemojte dopustiti da voda uđe u motor.
8. Ne dirajte kabel za napajanje ili utikač mokrim rukama.
9. Aparat ne smiju koristiti djeca. Držite proizvod pod stalnim nadzorom tijekom uporabe.
10. **Unutra ima oštih dijelova: držite djecu podalje.**
11. **Koristite samo pribor koji je isporučio ili preporučio proizvođač.**
12. **Ovaj proizvod nije igračka. Djecu treba nadzirati kako bi se osiguralo da se ne igraju s uređajem.**
13. Ovaj uređaj nije namijenjen osobama sa smanjenim fizičkim, osjetilnim ili mentalnim sposobnostima, ili s nedostatkom iskustva i znanja, osim ako nisu pod nadzorom ili upute u korištenju uređaja od strane osobe odgovorne za njihovu sigurnost.
14. Uređaj sadrži nezamjenjive baterije.

UPORABA

15. Nemojte vakumirati tekuću hranu, ova vrsta hrane je prikladna samo za zatvaranje.
16. Za vlažnu hranu (meso, ribu, itd.), obrišite višak vlage papirnatim ubrusom ili je zamotajte u jednokratnu plastičnu vrećicu prije vakuumske pakiranja.
17. **POZOR! Ne dirajte brtvenu traku na uređaju kako biste izbjegli opekline.**
18. Za ovaj uređaj nije potrebno mazivo, poput ulja ili vode.
19. Nakon svake uporabe najbolje je pričekajte najmanje 20 sekundi kako bi se aparat ohladio.
20. Nikada ne ostavljajte uključen uređaj bez nadzora.
21. Nemojte koristiti uređaj na visokoj temperaturi, vrlo vlažnom, mokrom okruženju ili u blizini zapaljivih materijala.
22. Korištenje dodatne opreme koju proizvođač ne preporučuje ili ne prodaje može uzrokovati požar, strujni udar ili ozljedu.
23. Ne stavljajte na ili blizu vrućeg plinskog ili električnog štednjaka ili u zagrijanu pećnicu.
24. Za isključivanje jedinice pritisnite tipku za uključivanje/isključivanje.
25. **Prije uporabe postavite uređaj na čvrstu, ravnu i vodoravnu površinu.**

26. Ne stavljajte uređaj u vatru čak ni kada je došao do kraja svog vijeka trajanja ili je ozbiljno oštećen: unutarnje komponente poput baterija, na primjer, mogu eksplodirati.

27. Ovaj uređaj je namijenjen za kućnu upotrebu i slične primjene, kao što su:

- kuhinjski prostori za osoblje u trgovinama, uredima i drugim radnim mjestima;
- u agroturizmu;
- korisnici hotela, pansiona i drugih stambenih okruženja;
- u okruženjima "noćenje i doručak".

KABEL I UTIKAČ

28. Ne dopustite da kabel visi preko radnog stola.

29. Pazite da ne povučete kabel za napajanje ili se ne spotaknete o njega. Držite kabel dalje od izvora topline, vrućih predmeta ili otvorenog plamena.

30. Isključite kabel iz električne mreže prije čišćenja i kada se ne koristi. Za odspajanje kabela iz električne mreže nemojte povlačiti kabel već uhvatite utikač.

31. Provjerite je li kabel potpuno rastegnut.

32. Kabel ne smije biti uvrnut ili omotan oko uređaja.

33. Redovito provjeravajte da kabel ili utikač nisu oštećeni i da proizvod nije pao: u tom slučaju nemojte ga koristiti.

34. Ako je proizvod, kabel ili utikač oštećen, neka ga provjeri ovlaštenu centar. Ne pokušavajte sami popraviti. Kontaktirajte svog prodavača za popravak ako je pod jamstvom.

35. Neovlaštenu popravci ili modifikacije poništiti će jamstvo.

36. Koristite samo originalni pribor i rezervne dijelove.

37. Koristite samo adapter za punjenje koji se nalazi u pakiranju.

38. Nemojte koristiti produžne kabele, razdjelnike ili uređaje mjerače vremena.

39. Adapter za punjenje priključite samo na kućne električne utičnice: nemojte koristiti druge metode za napajanje.

40. Nemojte izvlačiti utikač adaptera za punjenje iz električne utičnice povlačenjem USB kabela.

KOMPONENTE

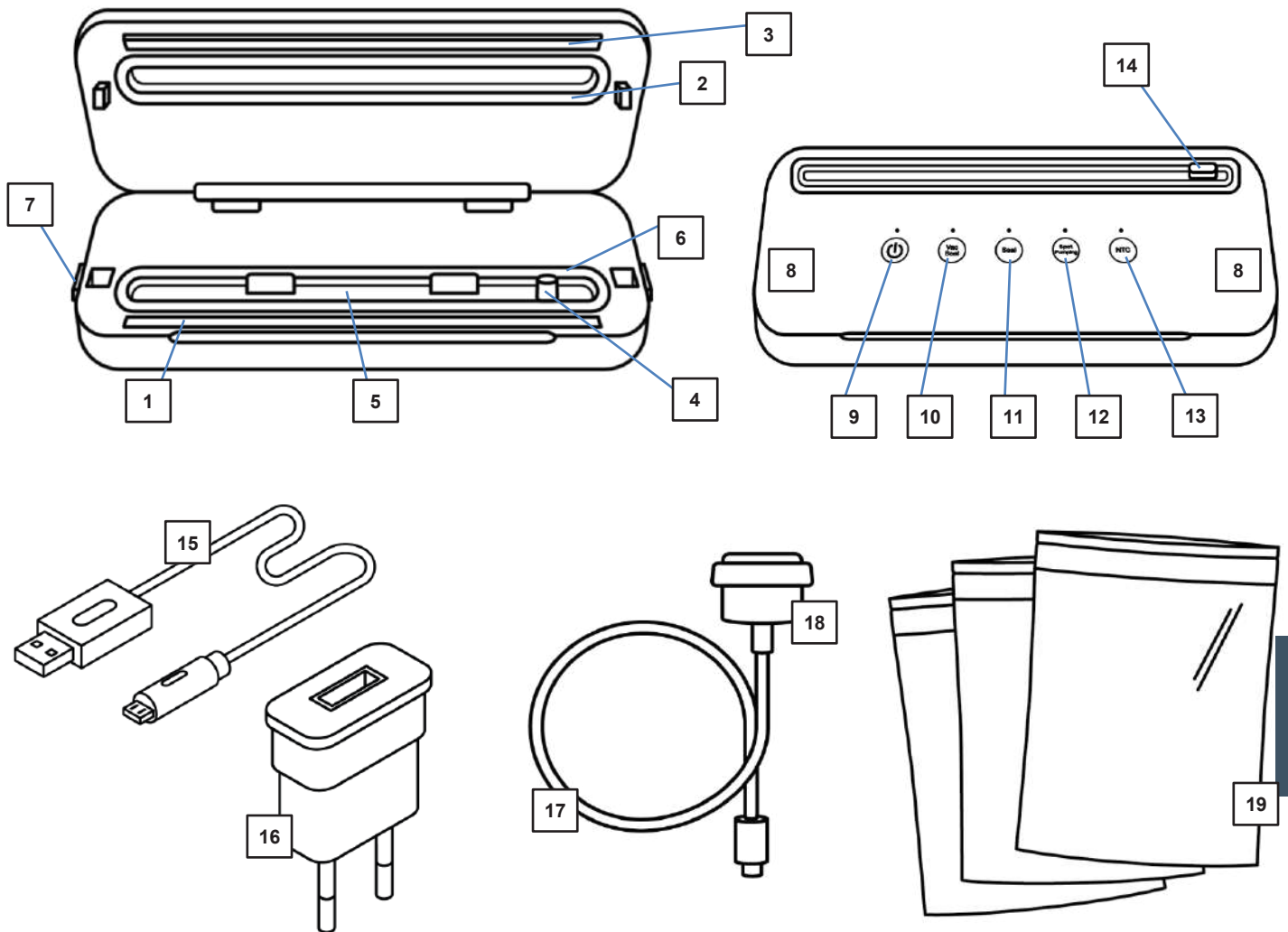

1. Brtvena traka
2. Gornji brtveni prsten
3. Tlačna brtva
4. Usisni uređaj
5. Posuda za sakupljanje
6. Donji brtveni prsten
7. Uređaji za otpuštanje poklopca
8. Točke pritiska za zatvaranje poklopca
9. Tipka za uključivanje/isključivanje
10. Funkcija "vakuumiranje i brtvljenje"
11. Funkcija "brtvljenja"
12. Funkcija "Vanjsko vakuumiranje" (za vakuumiranje s fleksibilnom cijevi i adapterom)
13. Zaštita od pregrijavanja
14. Sjekač
15. USB-C kabel
16. Adapter za punjenje
17. Vakuumsku cijev
18. Adapter za spremnike
19. 10 Vakuumskih vrećica

KORIŠTENJE PROIZVODA

Ovaj uređaj je namijenjen SAMO ZA KUĆNU UPOTREBU.

Adapter za punjenje mora biti spojen na AC električnu utičnicu (normalna struja u kućanstvu). Nemojte koristiti druge električne utičnice.

NEMOJTE KORISTITI USB KABEL AKO JE STRUJNI KABEL ILI UTIKAČ OŠTEĆEN.

Koristite samo adapter za punjenje koji se nalazi u pakiranju.

SIGURNOSNI SAVJETI ZA ADAPTER ZA PUNJENJE / USB KABEL

1. Nikada nemojte povlačiti kabel.
2. Za umetanje utikača čvrsto ga uhvatite i uvucite u utičnicu.
3. Kako biste isključili uređaj iz električne mreže, uhvatite adapter za punjenje i izvadite ga iz utičnice.
4. Prije svakog punjenja provjerite ima li na USB kabelu posjekotina i/ili tragova abrazije. Ako se pronađu, to znači da USB kabel treba zamijeniti.
5. Nikada nemojte čvrsto omotati kabel oko uređaja, jer bi to moglo pretjerano opteretiti kabel na mjestu gdje ulazi u punjač ili priključak za punjenje uređaja i uzrokovati njegovo trošenje ako se slomi.

PRIJE PRVE UPORABE

1. Izvadite različite komponente iz pakiranja, provjerite njihovu cjelovitost i cjelovitost, pažljivo uklonite sve zaštite i naljepnice. Pakiranje sadrži:
 - 1 Vakuumski stroj
 - 1 USB-C kabel
 - 1 Adapter za punjenje
 - 1 Vakuumsku cijev
 - 1 Adapter za spremnike
 - 10 Vakuumskih vrećica
2. **Provjerite jesu li svi dijelovi ispravno sastavljeni i na mjestu prije upotrebe.**
3. Napunite uređaj.





PUNJENJE BATERIJE

1. Spojite USB-C konektor kabela na kućište motora.
2. Spojite USB-C konektor na adapter za punjenje.
3. Spojite adapter za punjenje u zidnu utičnicu.
4. Plavo svjetlo gumba za uključivanje/isključivanje će treperiti tijekom punjenja. Svjetlo će stalno svijetliti nakon što se uređaj potpuno napuni.
5. Za potpuno punjenje uređaja trebat će otprilike 4 sata. Ne punite uređaj dulje od 12 sati.
6. **Nakon što je punjenje završeno, odspojite adapter i iz utičnice i iz uređaja. Nemojte uključivati uređaj tijekom postupka punjenja.**

Napomena:

- Uređaj se isporučuje s približno 30% napunjenom baterijom. Uređaj će ispravno raditi bez ponovnog punjenja. Preporuča se potpuno punjenje prije prve uporabe za najbolje performanse.
- Kako biste održali optimalne performanse i trajanje baterije, preporučuje se punjenje baterije na temperaturi okoline između 15 °C i 25 °C. Ova mjera opreza spriječit će ozbiljno oštećenje same baterije.

FUNKCIJE I LED INDIKATORI

1 	Uključivanje/isključivanje uređaja
2 	Pokretanje funkcije "vakuimiraj i zatvori"
3 	Pokretanje funkcije "brtvljenje" (bez vakumiranja)
4 	Pokretanje funkcije "vanjsko vakuumiranje" (za vakuumiranje s crijevom i adapterom)
5 	Pametna NTC kontrola temperature. Kada temperatura traka za brtvljenje prijeđe prethodno postavljenu temperaturu sigurnosti, uređaj automatski ulazi u sigurnosni zaštitni režim.

1. Tipka za uključivanje/isključivanje

Pritiskom na ovu tipku upalit će se PLAVO svjetlo, uređaj je sada spreman za upotrebu.

2. Tipka za vakuumiranje i brtvljenje

Pritisnite ovu tipku, lampica svijetli PLAVO i treperi, znači da aparat usisava zrak iz vrećice. Kada je vrećica dovoljno vakumirana, lampica 3 Seal svijetli CRVENO, što znači da se vrećica zatvara. Nakon što je pečačenje završeno, svjetlo se gasi i samo svjetlo napajanja 1 ostaje PLAVO.

3. Tipka za brtvljenje

Ova tipka se koristi samo za brtvljenje bez usisavanja zraka. Kad samo zatvarate, izvadite vrećicu iz usisnog uređaja. Nakon što je pečačenje završeno, svjetlo se gasi i samo svjetlo napajanja 1 ostaje PLAVO.



4. Tipka za vanjski vakuum

Kada pritisnete ovu tipku, uređaj počinje sisati; čim je sav zrak usisan, indikatorska lampica se gasi, uređaj prestaje raditi i samo indikatorska lampica 1 ostaje PLAVA.

5. Pametna NTC kontrola temperature

Kada temperatura trake za brtvljenje prijeđe unaprijed postavljenu sigurnosnu temperaturu (60 °C), uređaj automatski ulazi u način sigurnosne zaštite: crvena i plava svjetla naizmjenično trepere, a tipke su onemogućene. Pričekajte i pustite uređaj da se ohladi 2 minute, a zatim se uređaj automatski vraća na normalan rad.

Ostale funkcije svjetlećih LED dioda

- Kada uređaj ostane neaktivan 180 sekundi bez ikakvih radnji, svjetlo napajanja  se automatski gasi.
- Za ručno isključivanje uređaja, pritisnite tipku za napajanje  dulje od 3 sekunde,

zatim će se uređaj isključiti i svjetlo  će se ugaziti.

- Tijekom punjenja, lampica napajanja  treperi PLAVO, kada je punjenje završeno, lampica ostaje stalno PLAVO.
- Kada žaruljica za brtvljenje  treperi CRVENO, uređaj se mora napuniti.

 **POZOR: Ne izlažite bateriju ili uređaj vatri ili pretjeranoj toplini. Izlaganje vatri ili temperaturama iznad 130 °C može izazvati eksploziju.**

UPUTE ZA UPOTREBU



UPOZORENJA ZA VREĆICU/PLASTIČNU FOLIJU

- Vrećica/plastična folija ne smije biti šira od 28 cm, inače se ne može dobro zatvoriti.
- Za ovaj uređaj koristite samo vrećice/plastične folije koje su strukturirane s jedne strane (s točkama ili linijama) i koje su izrađene od najlona (PA/PE), inače traka za brtvljenje nije hermetička i uređaj bi se mogao oštetiti. Vrsta plastične folije uvijek je naznačena na pakiranju. Ovisno o vrsti i debljini folije, kvaliteta brtvene trake se mijenja.
- **Isporučene vrećice ne sadrže BPA, ali nisu prikladne za mikrovalnu pećnicu. NEMOJTE zagrijavati vrećicu u mikrovalnoj pećnici. Vrećica može prsnuti!**

KORIŠTENJE PLASTIČNE FOLIJE

- Izrežite dio potreban za vrećicu od cjevaste folije pomoću par škara i izrežite što ravnije ili postupite na sljedeći način kako biste koristili sjekač integriran u poklopac uređaja (imajte na umu da, u cijelosti vrećica, moraju ostati slobodni najmanje 6 cm od ruba za zatvaranje):
- Gurnite sjekač udesno ili ulijevo do ruba.
- Stavite plastičnu foliju na sjekač.
- Lagano pritisnite sjekač i prijedite njime s jedne strane na drugu po plastičnoj foliji kako biste je rezali.
- Postavite otvoreni kraj vrećice prema gore unutar uređaja tako da otvor vrećice bude u sredini ispod donjeg brtvenog prstena. Zatvorite poklopac uređaja.
- Pritisnite tipku 3 SEAL za zatvaranje i brtvljenje vrećice.

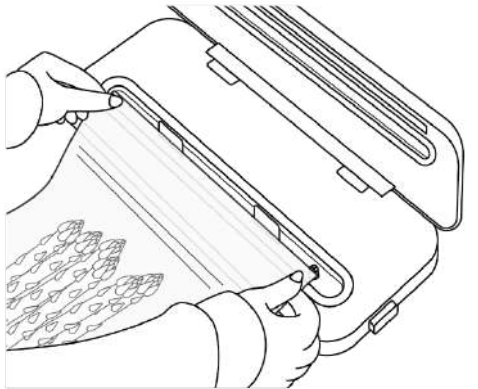
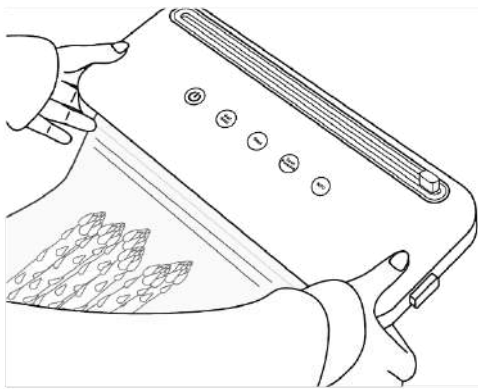
VAKUUMSKO PAKIRANJE VREĆICE/PLASTIČNE FOLIJE

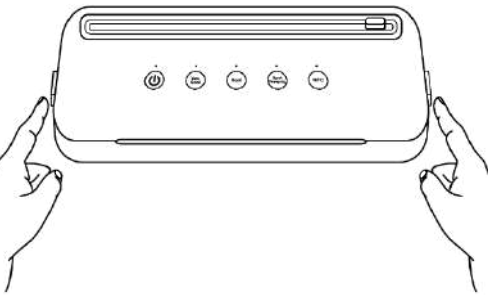
<p>Umetnite hranu u vrećicu. Stavite otvoreni kraj vrećice u sredinu ladice i zatvorite poklopac uređaja.</p>	
<p>Pritisnite poklopac objema rukama dok ne čujete "klik" s obje strane što znači da je dobro zatvoren. Pritisnite tipku za vakumiranje prema svojim potrebama.</p>	
<p>Nakon operacije pritisnite gumbе za zaključavanje s obje strane kako biste oslobodili vakuum, zatim otvorite poklopac i izvadite vrećicu.</p> <p> POZOR! Ne dirajte brtvenu traku na uređaju kako biste izbjegli opekline</p>	

NAPOMENA: Brtvljenje se može zaustaviti u bilo kojem trenutku pritiskom na tipku za

uključivanje/isključivanje .

Savjeti za savršeno vakuumsko brtvljenje:

1. Stavite hranu u vrećicu, ostavljajući najmanje 4 cm (2 inča) prostora između sadržaja vrećice i vrha vrećice.
2. Nemojte smočiti otvoreni kraj vrećice jer će se inače teško zatvoriti. Ako je hrana tekuća, očistite je papirnatim ubrusom ili zapakirajte u plastičnu vrećicu, a zatim nastavite s vakuumiranjem.
3. Prije brtvljenja otvorenog kraja vrećice potrebno ga je očistiti i izravnati. Uvjerite se da na otvorenom kraju vrećice nema drugih predmeta. Prilikom usisavanja nemojte dopustiti da se vrećica presavije, nemojte dopustiti da iz vrećice izlaze tvrdi predmeti.

4. Prije nastavka aspiracije uvjerite se da u vrećici nije ostalo previše zraka laganim pritiskom na vrećicu da ispustite višak zraka. To može smanjiti radno opterećenje uređaja.
5. Tijekom procesa usisavanja, kada razina vakuuma ne zadovoljava zahtjeve, uređaj će automatski prestati raditi nakon 2 minute. U ovoj situaciji provjerite da li vrećica curi ili je pogrešno postavljena.
6. Uvjerite se da nema pukotina ili izobličenja brtvenih prstenova ili malih točkica oko njih. U tom slučaju zamijenite ga novim ili ga uklonite, očistite i osušite.
7. Kako biste spriječili usisavanje čestica hrane u vakuumsku pumpu, stavite filter ili papir na vrh vrećice prije vakuumiranja.
8. Za najbolje rezultate, voće i povrće može se neko vrijeme zamrznuti prije vakuumskog pakiranja.
9. Kvarljive namirnice moraju biti ohlađene ili smrznute nakon vakuumskog pakiranja.
10. Ulijte u vrećicu vodu do maksimalno 2/3 sadržaja, zatvorite otvor (ne vakuumirajte) vrećice. Nakon zamrzavanja može se koristiti u posudi za led ili kao kockica leda za liječenje sportskih ozljeda.
11. Namirnice kao što su sir i kuhana hrana koja se prodaje u komercijalno pakiranim vrećicama, kako bi ostala svježa, jednostavno ih vakuumirajte nakon svake upotrebe.
12. Za miješane materijale kao što su brašno i riža koji se koriste za izradu pečenih pita i palačinki, najbolje ih je vakuumirati u vakuumskoj posudi.
13. Za hranu s oštrim dijelovima, kao što su riblje kosti i riblje kosti, zamotajte oštre dijelove prije vakuumskog pakiranja kako biste izbjegli rezanje vrećica.
14. Vakuumsko pakiranje također štiti neprehrambene artikle od oksidacije, korozije i vlage, kao što su muzejski eksponati, fotografije, važni dokumenti, poštanske marke, knjige, nakit, papiri, kozmetika i metal.
15. Dugotrajna i intenzivna uporaba može dovesti do pregrijavanja brtvene trake. Zaustavite uređaj na 90 sekundi i pričekajte da se ohladi.
16. Isporučene vrećice prikladne su za temperature između -20 °C i +80 °C, te se stoga mogu koristiti za "sous vide kuhanje" (sous vide kuhanje). U sous-vide kuhanju, namirnice (meso, riba i povrće) se zatvaraju u vakuumsku vrećicu i zatim se u njoj kuhaju na niskoj temperaturi (oko 50 - 90 °C) u vodenoj kupki ili na pari. Na taj način arome i mirisi ostaju u vrećici tijekom kuhanja. Namirnice se ne isušuju, svojstva namirnica, arome ili začini su zapečaćeni zajedno u vakuumskoj vrećici, prenoseći svoj okus na hranu.

Važno: Kada se uređaj ne koristi, ne smije se potpuno zatvoriti. Inače bi se spužva brtvenog prstena mogla deformirati i posljedično utjecati na rezultate usisavanja zraka.

VAKUUMIRANJE SPREMNIKA

1. Spojite crijevo na usisni uređaj aparata (4).
2. Stavite adapter na drugi kraj fleksibilne cijevi i postavite ga u poseban ventil spremnika, držeći ga prema dolje.
3. Pritisnite tipku 4 . Upalit će se PLAVO svjetlo i uređaj usisava zrak iz posude. Čim je zrak usisan, svjetlo upozorenja se gasi.
4. Sada možete ukloniti adapter iz spremnika i uređaja.

VAKUUMSKO PAKIRANJE VREĆICA S VENTILOM

- Spojite crijevo na usisni uređaj aparata (4).
- Pažljivo zatvorite vrećicu za vakuumiranje. Vakuumsko pakiranje djeluje samo ako je vrećica potpuno zatvorena. Preporuča se postaviti vrećicu tako da usisni otvor vrećice leži na glatkoj površini.
- Stavite adapter na drugi kraj fleksibilne cijevi i umetnite je u poseban ventil vrećice i držite ga pritisnutim.
- Pritisnite tipku 4 . Upalit će se PLAVO svjetlo i uređaj usisava zrak iz posude. Čim je zrak usisan, svjetlo upozorenja se gasi.
- Sada možete ukloniti adapter iz spremnika i uređaja.

ČIŠĆENJE I ODRŽAVANJE

ČIŠĆENJE

1. Izbjegavajte korištenje grubih materijala za čišćenje uređaja kako biste izbjegli ogrebotine na površini.
2. Nemojte uranjati uređaj u tekućine.
3. Očistite vanjske površine vlažnom krpom. Ako je potrebno, nanosite nekoliko kapi blagog deterdženta na krpu i zatim ponovno obrišite krpom navlaženom samo vodom kako biste uklonili ostatke deterdženta.
4. Obrišite gornji brtveni prsten, donji brtveni prsten i traku za brtvljenje vlažnom krpom.
5. Očistite fleksibilnu cijev i adapter vlažnom krpom. U slučaju tvrdokorne prljavštine, ove komponente se mogu oprati i u mlakoj vodi uz dodatak malo sredstva za pranje posuđa.
6. Posudu za skupljanje tekućine očistite toplom vodom i malo sredstva za pranje posuđa.
7. Prije upotrebe provjerite je li spužva suha.
8. Prije ponovne upotrebe pažljivo osušite.
9. Zabranjeno je trljanje organskim otapalima i nije potrebno dodavati mazivo u uređaj.
10. Kada se uređaj pokvari, odmah ga isključite, provjerite uzrok i uklonite problem.



Napomena:

- **NE STAVLJAJTE U PERILICU POSUĐA TIJELO MOTORA.**
- **NIKADA NE URANJAJTE KUĆIŠTE MOTORA, ADAPTER ZA PUNJENJE ILI KABEL ZA PUNJENJE U VODU ILI DRUGE TEKUĆINE.**

ODRŽAVANJE

- Provjerite jesu li svi dijelovi čisti i suhi prije pohranjivanja. Nikada nemojte spremati uređaj dok je još mokar.
- U slučaju nekorištenja u razdoblju duljem od 3 mjeseca, preporučljivo je ponovno napuniti uređaj prije uporabe.
- Čuvati na suhom mjestu pri temperaturi okoline od 5 °C - 35 °C

Važno: Kada se uređaj ne koristi, ne smije se potpuno zatvoriti. Inače bi se spužva brtvenog prstena mogla deformirati i posljedično utjecati na rezultate usisavanja zraka.

TEHNIČKI PODACI

- Litijska baterija: 7,4 V, 2000 mAh, 11,1 Wh
- Snaga: 80W
- USB-C kabel
- Ulazni napon: DC5 V, 1A
- Autonomija baterije: brtvljenje 80 vrećica
- Dimenzije: 37,5x15x7cm
- Neto težina: 1055 g

Adapter za punjenje

- Ulaz: AC 100-240 V ~ 50-60 Hz, 0,2A max
- Izlaz: DC 5 V – 1,0 A, 5 W

RJEŠAVANJE PROBLEMA

UOBIČAJENI KVAR	RAZLOG	RJEŠENJE
Nema reakcije tijekom vakuumiranja	Nema struje	Provjerite je li baterija prazna. U tom slučaju napunite uređaj.
Ne može se usisavati	Pogrešan rad	1. Provjerite jesu li gornji i donji poklopac pravilno zatvoreni. 2. Provjerite je li spoj između uređaja i spremnika ispravan. 3. Otvoreni kraj vrećice mora se staviti u ladicu.
	Na traci za brtvljenje i spužvi ima ostataka	Uklonite ostatke i očistite.
	Na kraju vrećice ima ostataka ili tekućine	1. Pazite da koristite vrećice prikladne za vakuumiranje. 2. Provjerite je li otvoreni kraj vrećice savršeno gladak, bez nabora, ostataka, tvrdih predmeta itd. 3. Provjerite moguća curenja vrećice.
Nemoguće brtvljenje nakon isisavanja	Tlak ne doseže unaprijed određeni stupanj	1. Pregledajte vrećicu ima li curenja. 2. Provjerite je li spužva deformirana ili oštećena. 3. Provjerite jeste li vrećicu postavili na pravo mjesto
	Otvoreni kraj vrećice je mokar ili zatvaranje nije optimalno	Ponovno pritisnite tipku 3 Seal
	Traka za brtvljenje ne radi	Provjerite je li traka na odgovarajućoj temperaturi. Ako nije, obratite se korisničkoj službi.
	Loše brtvljenje	Provjerite je li otvoreni kraj vrećice savršeno gladak, bez nabora, ostataka, tvrdih predmeta itd.

Nakon zatvaranja, zrak ponovno ulazi u vrećicu	Vrećica curi	Provjerite curi li vrećica i zamijenite je.
	Vrećica je nabubrila	Provjerite je li torba bila neispravna zbog lošeg skladištenja i zamijenite je.
	Kemija namirnica	Svježe voće i povrće ispušta plinove tijekom fotosinteze, poput fermentirane hrane, i nije pogodno za vakuumiranje na dulje vrijeme.
	Hrana je vruća	Ohladite toplu hranu prije vakuumiranja
	Neispravan rad	Vrećica je prepuna da bi bila ravna. Podijelite hranu u nekoliko vrećica.
Zatvorena vrećica se deformira	Intenzivna i kontinuirana uporaba uređaja uzrokuje pregrijavanje brtvene trake	Zaustavite se malo, pustite uređaj da se ohladi.
Kraj vrećice nije dobro zatvoren	Postupak pečačenja nije pravilno izveden	Debljina vrećice nije prikladna za ovaj uređaj. Koristite odgovarajuću vrećicu.
Ako su svi problemi isključeni, kontaktirajte nas.		

Napomena: Provjerite gornja rješenja za uobičajene pogreške. U slučaju drugih problema obratite se izravno proizvođaču ili servisnom centru, NEMOJTE sami popravljati uređaj.

SUKLADNOST PROIZVODA

Proizvođač Tognana Porcellane S.p.A. izjavljuje da proizvod Vakuumski stroj Mod. Avant-Space (šif. D2DMS01AVSPD2M6) u skladu je s Direktivom 2014/30/EU Europskog parlamenta i Vijeća od 26. veljače 2014. o usklađivanju zakona država članica koji se odnose na elektromagnetsku kompatibilnost.

Proizvođač Tognana Porcellane S.p.A. izjavljuje da proizvod Vakuumski stroj Mod. Avant-Space (šif. D2DMS01AVSPD2M6) u skladu je s Direktivom 2014/35/EU Europskog parlamenta i Vijeća od 26. veljače 2014. o usklađivanju zakona država članica koji se odnose na stavljanje na raspolaganje na tržištu električne opreme namijenjene uporabi unutar određenog napona granice.

Proizvođač Tognana Porcellane S.p.A. izjavljuje da proizvod Vakuumski stroj Mod. Avant-Space (šif. D2DMS01AVSPD2M6) u skladu je s Direktivom 2011/65/EU Europskog parlamenta i Vijeća od 8. lipnja 2011. i naknadnom Delegiranom Direktivom Komisije 2015/863 o ograničenju uporabe određenih opasnih tvari u električnoj i elektroničkoj opremi.



U skladu s Direktivom 2012/19/EU Europskog parlamenta i Vijeća od 4. srpnja 2012. o otpadnoj električnoj i elektroničkoj opremi (OEEO), prisutnost simbola prekrizene kante označava da se ovaj uređaj ne smije smatrati kao gradski otpad: njegovo zbrinjavanje se stoga mora provoditi putem odvojenog prikupljanja. Zbrinjavanje na neodvojen način može predstavljati potencijalnu štetu za okoliš i zdravlje. Ovaj proizvod se može vratiti distributeru nakon kupnje novog uređaja. Nepropropisno odlaganje uređaja predstavlja prijevaru i podložno je sankcijama Uprave za javnu sigurnost. Za više informacija možete se obratiti lokalnoj upravi nadležnoj za pitanja okoliša.

UVJETI JAMSTVA

Tvrtka Tognana Porcellane S.p.A. zahvaljuje vam na odabiru i jamči da su njegovi uređaji rezultat najnovijih tehnologija i istraživanja.

Uređaj je pokriven konvencionalnim jamstvom u trajanju od DVIJE GODINE od datuma kupnje od strane prvog korisnika. Ovo jamstvo ne utječe na valjanost zakonodavstva koje je na snazi u vezi s robom široke potrošnje (D.L. 6. rujna 2005. n. 206 čl. 128 i sljedeće).

Za reklamaciju iz jamstva potrošač mora predložiti račun ili račun koji potvrđuje kupnju proizvoda.

Ako potrošač želi podnijeti prigovor na Jamstvo, mora kontaktirati prodavača ili izravno Tognana Porcellane S.p.A.: support@tognana.com, ili na broj telefona **+39 0422 6721**.

Komponente ili dijelovi za koje se utvrdi da su neispravni zbog utvrđenih proizvodnih uzroka bit će besplatno popravljivi ili zamijenjeni od strane naše ovlaštene servisne mreže, tijekom gore navedenog jamstvenog roka.

Troškove popravka, uključujući troškove rezervnih dijelova i troškove dostave za isporuku proizvoda ili komponente bez kvarova snosit će Tognana Porcellane S.p.A.

Tognana Porcellane S.p.A. također mora snositi troškove dostave za povrat neispravnog proizvoda ili komponente, ako Tognana Porcellane S.p.A. ili servisni centar zahtijeva povrat neispravnog proizvoda ili komponente. Međutim, potrošač će morati snositi troškove odgovarajuće ambalaže za povrat neispravnog proizvoda ili komponente.

Tognana Porcellane S.p.A. zadržava pravo potpune zamjene uređaja, ako je popravljivost nemoguća ili preskupa, drugim jednakim (ili sličnim) uređajem tijekom jamstvenog roka.

U tom slučaju, valjanost jamstva ostaje kao kod prve kupnje: usluga obavljena pod jamstvom ne produljuje jamstveni rok.

Ovaj se uređaj nikada neće smatrati neispravnim u materijalima ili proizvodnji ako ga je potrebno prilagoditi, promijeniti ili prilagoditi kako bi bio u skladu s nacionalnim ili lokalnim sigurnosnim i/ili tehničkim standardima koji su na snazi u zemlji koja nije ona za koju je izvorno dizajniran i proizveden.

Ovaj uređaj je dizajniran i napravljen samo za kućnu uporabu: svaka druga uporaba poništiti će jamstvo.

Jamstvo ne pokriva:

- dijelove podložni habanju, niti one dijelove koji zahtijevaju periodičnu zamjenu i/ili održavanje;
- profesionalnu uporabu proizvoda;
- kvarove ili bilo kakve nedostatke uzrokovane neispravnom instalacijom, konfiguracijom, ažuriranjem softvera / BIOS-a / firmvera koje nije izvršilo ovlašteno osoblje Tognana Porcellane S.p.A.;
- popravke ili intervencije koje provode osobe koje nisu ovlaštene od strane Tognana Porcellane S.p.A.;
- manipulaciju komponentama sklopa ili, gdje je primjenjivo, softverom.

Daljnji zahtjevi, posebno zahtjevi za naknadu, su isključeni, osim ako je odgovornost propisana zakonom.

Na kraju jamstvenog razdoblja ili za proizvode koji nisu obuhvaćeni jamstvom, Tognana Porcellane S.p.A. ostaje na raspolaganju krajnjem kupcu za sva pitanja ili informacije. Dodatne informacije dostupne su i na našoj web stranici: www.tognana.com.

UVOD

Za najboljše delovanje novega izdelka pred uporabo natančno preberite ta priročnik. Posebno pozornost namenite varnostnim napotkom. Priročnik shranite za kasnejšo uporabo.

SIMBOLI

	POZOR! NEVARNOST ELEKTRIČNEGA UDARA! NE IZPOSTAVLJAJTE DEŽJU IN VLAGI
	POZOR! TA APARAT NIMA DELOV, KI BI JIH BILO MOGOČE POPRAVITI. NE POSKUŠAJTE GA POPRAVITI SAMI. VZDRŽEVANJE ZAUPAJTE USPOSOBLJENEMU SERVISNEMU CENTRU, KI UPORABLJA SAMO ENAKE NADOMESTNE DELE. S TEM BO ZAGOTOVLJENA VARNOST IZDELKA
	Ta simbol označuje prisotnost visokonapetostnih komponent v izdelku; v nobenem primeru ga ne odpirajte
	Razred II: ta simbol označuje, da je aparat dvojno električno izoliran, kar pomeni, da ne potrebuje ozemljenega vtiča
	Pozor: Ta simbol uporabnika opozarja, naj prebere pomembna navodila za uporabo in nego izdelka
	Prečrtan smetnjak označuje, da izdelek izpolnjuje zahteve novih direktiv, uvedenih za zaščito okolja (Direktiva 2012/19/EU Evropskega parlamenta in Sveta z dne 4. julija 2012 o odpadni električni in elektronski opremi (OEEO)), in da ga je treba ob koncu življenjskega cikla ustrezno odstraniti. Za informacije o območjih za odlaganje odpadkov se obrnite na lokalne oblasti. Kdor izdelka ne odstrani v skladu s tem odstavkom, je zanj odgovoren v skladu z veljavnimi predpisi.
	Simbol označuje, da je aparat skladen z varnostnimi zahtevami evropskih direktiv
	Simbol označuje, da je aparat primeren samo za domačo uporabo
	Vsi sestavni deli tega aparata, ki pridejo v stik z živili, so primerni za stik z živili



OPOZORILA O VARNOSTI

SPLOŠNO

1. Nepravilna uporaba izdelka lahko povzroči škodo ali poškodbe.
2. Izdelek uporabljajte samo za namen, za katerega je bil zasnovan. Proizvajalec ne odgovarja za škodo ali poškodbe, ki izhajajo iz nepravilne uporabe.
3. Ne dotikajte se tesnilnega traku na aparatu, da se ne opečete.
4. **Pred uporabo izdelek hranite dlje časa in ga očistite, izklopite napravo in odklopite polnilni adapter.**
5. Ne uporabljajte na prostem.
6. Samo za domačo uporabo. Ni za komercialno ali profesionalno uporabo. Samo za napajanje 100-240 V~50-60 Hz.
7. Ohišja izdelka, polnilnega adapterja ali napajalnega kabla ne potaplajte v vodo in ne dovolite, da bi voda vstopila v motor.
8. Ne dotikajte se napajalnega kabla ali vtiča z mokrimi rokami.
9. Aparata ne smejo uporabljati otroci. Med uporabo imejte izdelek pod stalnim nadzorom.
10. **V notranjosti so ostri deli: poskrbite, da otroci ne bodo v bližini.**
11. **Uporabljajte samo dodatno opremo, ki je priložena ali jo priporoča proizvajalec.**
12. **Ta izdelek ni igrača. Nadzorujte otroke, da se ne bi igrali z aparatom.**
13. Ta aparat ni namenjen osebam z zmanjšanimi fizičnimi, senzoričnimi ali umskimi sposobnostmi oziroma, ki nimajo izkušenj ali znanja, razen če jih pri tem nadzoruje ali usmerja oseba, zadolžena za njihovo varnost.
14. V aparatu so baterije, ki jih ni mogoče zamenjati.

UPORABA

15. Vakuumsko ne pakirajte tekoče hrane; ta vrsta hrane je primerna le za tesnjenje.
16. Vlažno hrano (meso, ribe itd.) pred vakuumskim pakiranjem obrišite s papirnato brisačo ali jo zavijte v plastično vrečko za enkratno uporabo.
17. **POZOR! Ne dotikajte se tesnilnega traku na aparatu, da se ne opečete.**
18. Za ta aparat ni potrebno mazivo, na primer olje ali voda.
19. Po vsaki uporabi je najbolje počakati vsaj 20 sekund, da se aparat ohladi.
20. Aparata nikoli ne puščajte vklopljenega brez nadzora.
21. Aparata ne uporabljajte v prostorih z visoko temperaturo, zelo vlažnih in mokrih prostorih ali v bližini vnetljivih snovi.
22. Uporaba dodatne opreme, ki je proizvajalec ne priporoča ali prodaja, lahko povzroči požar, električni udar ali poškodbe.
23. Ne postavljajte ga na vroč plinski ali električni štedilnik ali v segreto pečico oziroma v njihovo bližino.
24. Za izklop enote pritisnite tipko za vklop / izklop.
25. **Pred uporabo postavite aparat na trdno, ravno in vodoravno površino.**
26. **Aparata ne postavljajte v ogenj, tudi če se je njegova življenjska**

doba iztekla ali je močno poškodovana: notranji sestavni deli, kot so na primer baterije, lahko eksplodirajo.

27. Ta aparat je namenjen za domačo uporabo in podobne namene, kot so:
- kuhinjski prostori za osebe v trgovinah, pisarnah in drugih delovnih okoljih;
 - turistične kmetije;
 - stranke hotelov, penzionov in drugih stanovanjskih okolij;
 - okolja tipa nočitev z zajtrkom.

KABEL IN VTIČ

28. Kabla ne pustite viseti z delovne površine.
29. Pazite, da napajalnega kabla ne potegnete ali se ne spotaknete obenj. Kabel hranite stran od virov toplote, vročih predmetov ali prostega ognja.
30. Pred čiščenjem in ko ga ne uporabljate, kabel izključite iz električnega omrežja. Če želite izklopiti kabel iz električnega omrežja, ne vlecite za kabel, temveč primite vtič.
31. Prepričajte se, da je kabel popolnoma razvit.
32. Kabla ne smete zvijati ali ovijati okoli aparata.
33. Redno preverjajte, da kabel ali vtič nista poškodovana in da izdelek ni padel: če je padel, ga ne uporabljajte.
34. Če je izdelek, kabel ali vtič poškodovan, naj ga preverijo v pooblaščenem centru. Ne poskušajte ga popraviti sami. Če je v garanciji, se za popravilo obrnite na prodajalca.
35. Zaradi nepooblaščenih popravil ali sprememb garancija preneha veljati.
36. Uporabljajte samo originalno dodatno opremo in nadomestne dele.
37. **Uporabljajte samo polnilni adapter, ki je priložen v paketu.**
38. Ne uporabljajte električnih podaljškov, razdelilnikov ali timerjev.
39. Polnilni adapter priključite samo na gospodinjске električne vtičnice: ne uporabljajte drugih načinov napajanja.
40. Vtiča polnilnega adapterja ne izvlecite iz električne vtičnice z vlečenjem kabla USB.

KOMPONENTE

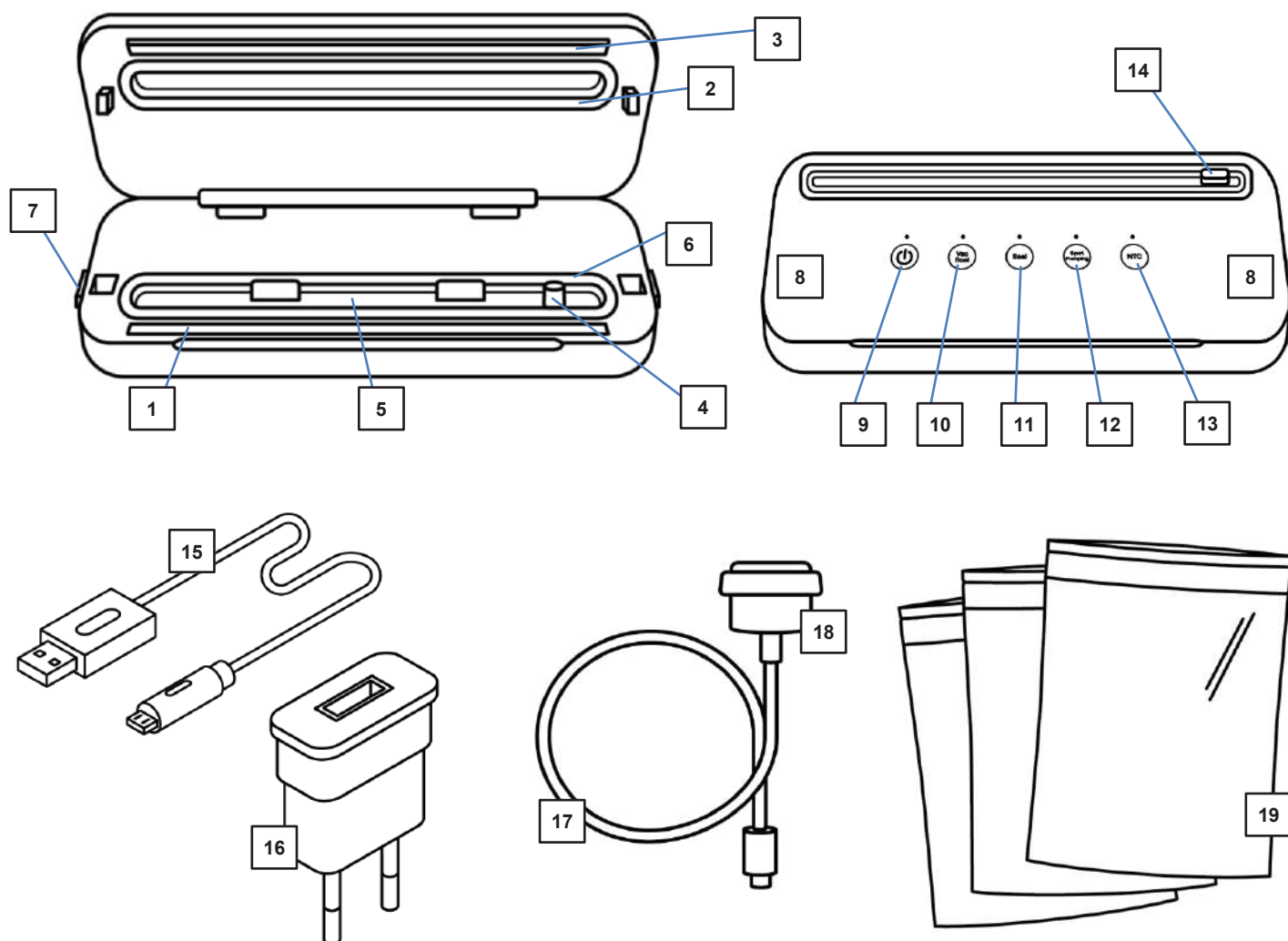

- | | |
|---|---|
| <ol style="list-style-type: none"> 1. Tesnilni trak 2. Zgornji tesnilni obroč 3. Tlačno tesnilo 4. Sesalna naprava 5. Zbirni pladenj 6. Spodnji tesnilni obroč 7. Naprava za odklepanje pokrova 8. Točke za pritiskanje ob zapiranju pokrova 9. Tipka za vklop / izklop 10. Funkcija »vakuum in varjenje« 11. Funkcija »tesnjenja« | <ol style="list-style-type: none"> 12. Funkcija »zunanjega vakuuiranja«
(za vakuuiranje z gibko cevjo in adapterjem) 13. Zaščita pred pregrevanjem 14. Rezalnik 15. Kabel USB-C 16. Polnilni adapter 17. 1 Zunanja cev za vakuuiranje 18. 1 Adapter za posodo 19. 10 Vrečk za vakuuiranje |
|---|---|

UPORABA IZDELKA

Ta aparat je IZKLJUČNO ZA DOMAČO UPORABO.

Polnilni adapter mora biti priključen v električno vtičnico za izmenični tok (običajni gospodinjstvi tok). Ne uporabljajte drugih električnih vtičnic.

NE UPORABLJAJTE KABLA USB, ČE JE NAPAVALNI KABEL ALI VTIČ POŠKODOVAN.

Uporabljajte samo polnilni adapter, ki je priložen v paketu.

VARNOSTNI NASVETI ZA POLNILNI ADAPTER / KABEL USB

1. Nikoli ne vlecite kabla.
2. Če želite vstaviti vtič, ga trdno primite in usmerite v vtičnico.
3. Če želite aparat odklopiti iz električnega omrežja, primite polnilni adapter in ga izvlecite iz vtičnice.
4. Pred vsakim polnjenjem preverite, ali je kabel USB porezan in/ali odrgnjen. V primeru, da odkrijete poškodbe, morate kabel USB zamenjati.
5. Kabla nikoli ne ovijte tesno okoli aparata, saj lahko na mestu, kjer vstopa v polnilnik ali polnilna vrata aparata, pride do prevelike obremenitve kabla in do njegovega pretrganja, če se poškoduje.

PRED PRVO UPORABO

1. Iz embalaže odstranite posamezne sestavne dele, preverite njihovo celovitost in popolnost ter previdno odstranite morebitne zaščite in nalepke. V embalaži so:
 - 1 Stroj za vakuumiranje
 - 1 Kabel USB-C
 - 1 Polnilni adapter
 - 1 Zunanja cev za vakuumiranje
 - 1 Adapter za posodo
 - 10 Vrečk za vakuumiranje
2. **Pred uporabo se prepričajte, da so vsi deli pravilno sestavljeni in nameščeni.**
3. Napolnite aparat.





POLNJENJE BATERIJE

1. Povežite priključek USB-C kabla z ležiščem motorja.
2. Povežite priključek USB-C s polnilnim adapterjem.
3. Polnilni adapter vstavite v stensko vtičnico.
4. Med polnjenjem utripa modra lučka gumba za vklop / izklop. Ko je aparat popolnoma napolnjen, lučka sveti neprekinjeno.
5. Aparat lahko v celoti napolnite v 4 urah. Naprave ne polnite več kot 12 ur.
6. **Ko je polnjenje končano, izključite adapter iz vtičnice in naprave. Naprave med polnjenjem ne vklaplajte.**

Opomba:

- Aparat se dobavlja s približno 30-odstotno napolnjenostjo baterije. Aparat bo pravilno deloval tudi brez polnjenja. Priporočljivo je, da pred prvo uporabo popolnoma napolnite baterijo, da bo delovala kar najbolje.
- Da bi ohranili optimalno delovanje in življenjsko dobo baterije, je priporočljivo polniti baterijo pri temperaturi okolja med 15 °C in 25 °C. Ta varnostni ukrep bo preprečil resne poškodbe same baterije.

FUNKCIJE IN LED SIGNALNE LUČKE

1		Vklop / izklop aparata
2		Zagon funkcije »vakuumiranja in tesnjenja«
3		Zagon funkcije »tesnjenja« (brez vakuumiranja)
4		Funkcija »zunanjega vakuumiranja« (za vakuumiranje z gibko cevjo in adapterjem)
5		Pametni nadzor temperature NTC. Ko temperatura tesnilnega traku preseže nastavljeno varnostno temperaturo, aparat avtomatsko preklopi v način varnostne zaščite.

1. Gumb za vklop / izklop

S pritiskom na ta gumb se bo zasvetila MODRA lučka, ki pomeni, da je aparat pripravljen za uporabo.

2. Funkcija vakuum in tesnjenja

Če pritisnete ta gumb, signalna lučka zasveti MODRO in utripa, kar pomeni, da aparat sesa zrak iz vrečke. Ko je vrečka dovolj vakuumirana, lučka 3 Seal zasveti RDEČE, kar pomeni, da se vrečka zapira. Ko je tesnjenje končano, lučka ugasne in ostane MODRA le signalna lučka napajanja 1.

3. Gumb za tesnjenje

Ta gumb je namenjen samo za tesnjenje brez sesanja zraka. Ko le tesnite, vrečko postavite izven vakuumske naprave. Ko je tesnjenje končano, lučka ugasne in ostane MODRA le signalna lučka napajanja 1.

4. Zunanji gumb za vakuum

Ko pritisnete ta gumb, začne naprava sesati; takoj ko je ves zrak vsesan, indikatorska lučka ugasne, aparat preneha delovati in samo indikatorska lučka 1 ostane MODRA.





5. Pametni nadzor temperature NTC

Ko temperatura tesnilnega traku preseže nastavljeno varnostno temperaturo (60 °C), aparat avtomatsko preklopi v način varnostne zaščite: rdeča in modra lučka izmenično utripata, gumbi pa so onemogočeni. Počakajte in pustite, da se aparat ohlaja 2 minuti, nato se aparat avtomatsko vrne v normalno delovanje.

Druge funkcije LED lučk

- Ko je aparat 180 sekund v mirovanju brez kakršnegakoli delovanja, se signalna lučka za

napajanje  samodejno izklopi.

- Pri ročnem izklopu aparata držite pritisnjen gumb za vklop  več kot 3 sekunde, nato se aparat izklopi in signalna lučka  ugasne.
- Med polnjenjem signalna lučka vklopa  utripa MODRO, ko je polnjenje zaključeno, lučka neprekinjeno sveti MODRO.
- Ko lučka za tesnjenje  utripa RDEČE, je treba napolniti aparat.

 **POZOR: Baterijskega paketa ali aparata ne izpostavljajte ognju ali prekomerni vročini. Izpostavljenost ognju ali temperaturam nad 130 °C lahko privede do eksplozije.**

NAVODILA ZA UPORABO



OPOZORILA O VREČKI / FOLIJI

- Vrečka / folija ne sme biti širša od 28 cm, sicer je ni mogoče pravilno zapreti.
- Za ta aparat uporabljajte izključno vrečke / folije, ki so na eni strani strukturirane (s pikami ali črtami) in izdelane iz najlona (PA/PE), sicer tesnilni trak ni neprepusten in se aparat lahko poškoduje. Vrsta folije je vedno navedena na embalaži. Kakovost tesnila je odvisna od vrste in debeline folije.
- **Priložene vrečke ne vsebujejo BPA, vendar niso primerne za mikrovalovno pečico. Vrečke NE segrevajte v mikrovalovni pečici. Vrečka se lahko razpoči!**

UPORABA FOLIJE

1. Iz cevaste folije izrežite del, ki je potreben za vrečko, s škarjami in čim bolj ravnim rezom ali pa uporabite rezalnik, vgrajen v pokrov stroja, kot je prikazano v nadaljevanju (upoštevajte, da mora v napolnjeni vrečki ostati vsaj 6 cm prostega roba, ki ga je treba zatesniti):
 - a. Potisnite rezalnik v desno ali levo do roba
 - b. Folijo položite na rezalnik
 - c. Rezalnik rahlo pritisnite navzdol in ga povlecite z ene strani na drugo čez folijo, da ga razrežem.
 - d. Odprti konec vrečke postavite navzgor v notranjost aparata, tako da je odprtina vrečke na sredini pod spodnjim tesnilnim obročem. Zaprite pokrov aparata.
 - e. Pritisnite gumb 3 SEAL, da zaprete in zatesnite vrečko.

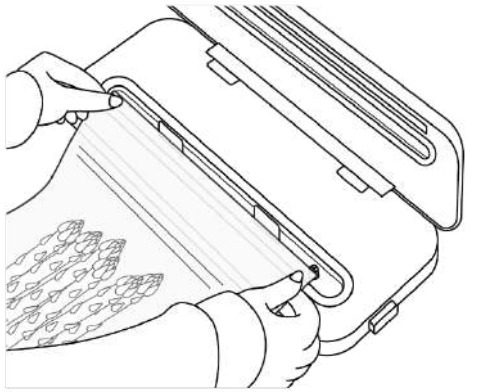
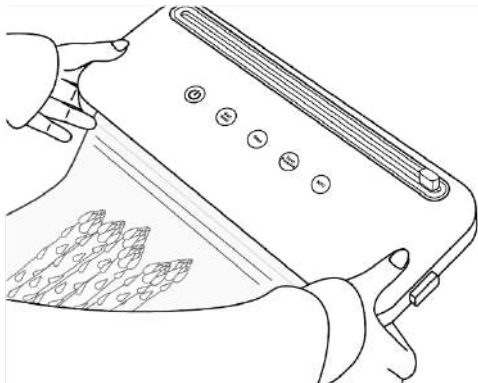
VAKUUMSKO PAKIRANJE V VREČKO / FOLIJO

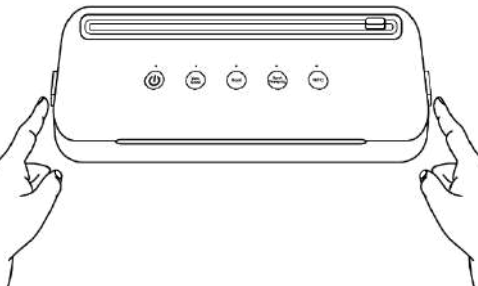
<p>Živila položite v vrečko Odprti konec vrečke postavite na sredino pladnja in zaprite pokrov aparata.</p>	
<p>Z obema rokama pritisnite pokrov, dokler se na obeh straneh ne zaskoči, kar pomeni, da je pokrov pravilno zaprt. Po potrebi pritisnite gumb za vakuumsko tesnjenje.</p>	
<p>Po uporabi pritisnite blokirna gumba na obeh straneh, da sprostite vakuum, nato odprite pokrov in odstranite vrečko.</p> <p> POZOR! Ne dotikajte se tesnilnega traku na aparatu, da se ne opečete</p>	

OPOMBA: Zapiranje lahko kadar koli ustavite s pritiskom na gumb za vklop/izklop  .

Nasveti za popolno vakuumsko tesnjenje:

1. Živilo položite v vrečko, pri čemer med vsebino vrečke in vrhom vrečke pustite vsaj 4 cm (2 palca) prostora.
2. Odprtega konca vrečke ne zmočite, sicer jo bo težko zatesniti. Če je živilo tekoče, ga obrišite s papirnato brisačo ali ga zapakirajte v plastično vrečko, nato pa nadaljujte z vakuumskim zapiranjem.
3. Pred tesnjenjem je treba odprti konec vrečke očistiti in poravnati. Prepričajte se, da na odprtem koncu vrečke ni drugih predmetov. Med sesanjem ne dovolite, da bi se vrečka upognila, in ne dovolite, da bi iz nje padli trdi predmeti.
4. Pred sesanjem se prepričajte, da v vrečki ni preveč zraka, tako da vrečko nežno pritisnete, da izpustite odvečni zrak. To lahko zmanjša delovno obremenitev aparata.
5. Če med postopkom vakuumiranja raven vakuumu ne ustreza zahtevam, aparat v dveh

minutah samodejno preneha delovati. V tem primeru preverite, ali vrečka ne pušča ali je nepravilno nameščena.

6. Prepričajte se, da na tesnilnih obročih ni razpok ali deformacij ali majhnih zrnč okoli njih. Če je tako, ga zamenjajte z novim ali ga odstranite, očistite in posušite.
7. Če želite preprečiti, da bi se delci hrane vsrkali v vakuumsko črpalko, pred vakuumskim pakiranjem v zgornji del vrečke vstavite filter ali papir.
8. Za najboljše rezultate lahko sadje in zelenjavo pred vakuumskim pakiranjem za nekaj časa zamrznete.
9. Živila, ki so hitro pokvarljiva, je treba po vakuumskem pakiranju hraniti v hladilniku ali zamrzniti.
10. V vrečko dolijte vodo do največ 2/3 vsebine in zatesnite odprtino vrečke (ne sesajte). Po zamrznitvi ga lahko uporabite v vedru za led ali kot ledeno kocko za zdravljenje športnih poškodb.
11. Živila, kot so sir in kuhana živila, ki se prodajajo v komercialno pakiranih vrečkah, po vsaki uporabi vakuumsko zapakirajte, da ostanejo sveža.
12. Mešane materiale, kot sta moka in riž, ki se uporabljajo za pripravo peciva in palačink, je najbolje vakuumsko zapakirati v vakuumsko posodo.
13. Pri živilih z ostrimi deli, kot so ribje kosti, pred vakuumskim pakiranjem zavijte ostre dele, da se vrečke ne prerežejo.
14. Vakuumaska embalaža pred oksidacijo, korozijo in vlago ščiti tudi neživilske predmete, kot so muzejski predmeti, fotografije, pomembni dokumenti, znamke, knjige, nakit, dokumenti, kozmetika in kovine.
15. Zaradi dolgotrajne intenzivne uporabe se lahko tesnilni trak pregreje. Ustavite stroj za 90 sekund in počakajte, da se ohladi.
16. Priložene vrečke so primerne za temperature med -20 °C in +80 °C, zato jih lahko uporabljate za kuhanje "sous vide" (kuhanje v vakuumu. Pri kuhanju sous vide se živila (meso, ribe in zelenjava) zaprejo v vakuumsko vrečko in nato kuhajo v njej pri nizki temperaturi (približno 50-90 °C) ali na pari. Tako med kuhanjem v vrečki ostanejo arome in okusi. Hrana se ne izsuši, lastnosti hrane, arome ali začimbe se zaprejo skupaj v vakuumsko vrečko in prenesejo svoj okus na hrano.

Pomembno: Ko aparata ne uporabljate, ga ne smete popolnoma zapreti. V nasprotnem primeru se lahko goba tesnilnega obroča deformira, kar lahko vpliva na rezultate vakuumiranja.

VAKUUMSKO PAKIRANJE V POSODO

1. Priključite gibko cev na sesalno napravo aparata (4).
2. Adapter pritrdite na drugi konec gibke cevi in ga vstavite v ventil posode ter ga pritiskajte.
3. Pritisnite gumb 4 . MODRA signalna lučka se bo prižgala in aparat bo iz posode posesal zrak. Ko je zrak posesan, signalna lučka ugasne.
4. Zdaj lahko adapter odstranite iz posode in aparata.

VAKUUMIRANJE V VREČKE Z VENTILOM

1. Priključite gibko cev na sesalno napravo aparata (4).
2. Vrečko, ki jo želite vakuumsko zapakirati, skrbno zaprite. Vakuumiranje deluje le, če je

vrečka popolnoma zaprta. Priporočamo, da vrečko namestite tako, da sesalna odprtina vrečke počiva na gladki površini.

3. Adapter pritrdite na drugi konec gibke cevi in ga vstavite v ventil vrečke ter ga pritiskajte.
4. Pritisnite gumb 4 . MODRA signalna lučka se bo prižgala in aparat bo iz posode posesal zrak. Ko je zrak posesan, signalna lučka ugasne.
5. Zdaj lahko adapter odstranite iz posode in aparata.

ČIŠČENJE IN VZDRŽEVANJE

ČIŠČENJE

1. Za čiščenje aparata ne uporabljajte grobih materialov, da ne opraskate površine.
2. Aparata ne potaplajte v tekočine.
3. Zunanje površine čistite z vlažno krpo. Po potrebi na krpo nanesite nekaj kapljic blagega detergenta in nato ponovno obrišite s krpo, navlaženo le z vodo, da odstranite ostanke detergenta.
4. Z vlažno krpo obrišite zgornji tesnilni obroč, spodnji tesnilni obroč in tesnilni trak.
5. Gibko cev za vakuumiranje in adapter očistite z vlažno krpo. V primeru močne umazanije lahko te sestavne dele operete v mlačni vodi z malo sredstva za pomivanje posode.
6. Zbirni pladenj očistite z mlačno vodo in malo sredstva za pomivanje posode.
7. Pred uporabo se prepričajte, da je gobica suha.
8. Pred ponovno uporabo temeljito posušite.
9. Čiščenje z organskimi topili je prepovedano, aparata ni potrebno mazati.
10. Ko se aparat pokvari, ga takoj izklopite, preverite vzrok in odpravite težavo.



Opomba:

- **TELESA MOTORJA NE DAJAJTE V POMIVALNI STROJ.**
- **OHIŠJA MOTORJA, POLNILNEGA ADAPTERJA ALI POLNILNEGA KABLA NIKOLI NE POTOPITE V VODO ALI DRUGE TEKOČINE.**

VZDRŽEVANJE

- Pred shranjevanjem se prepričajte, da so vsi deli čisti in suhi. Naprave nikoli ne shranjujte, ko je še mokra.
- V primeru neuporabe v obdobju, daljšem od 3 mesecev, je priporočljivo, da napravo pred uporabo ponovno napolnite.
- Hraniti na suhem mestu pri temperaturi okolice 5 °C - 35 °C.

Pomembno:

Ko aparata ne uporabljate, ga ne smete popolnoma zapreti. V nasprotnem primeru se lahko goba tesnilnega obroča deformira, kar lahko vpliva na rezultate vakuumiranja.

TEHNIČNI PODATKI

- Litijeva baterija: 7,4 V, 2000 mAh, 11,1 Wh
- Moč: 80 W
- Kabel USB-C
- Vhodna napetost: DC5V, 1A
- Obstočnost baterije: tesnjenje 80 vrečk
- Dimenzije: 37,5x15x7cm
- Neto teža: 1055 g

Polnilni adapter

- Vhod: AC 100-240 V~50- 60 Hz , 0,2 A maks.
- Izhod: DC 5 V–1,0 A, 5 W

ODPRAVLJANJE TEŽAV

SPLOŠNA OKVARA	VZROK	REŠITEV
Brez reakcije med vakuumskim pakiranjem	Ni električnega toka	Preverite, ali je baterija izpraznjena. V tem primeru aparat napolnite
Neuspešno sesanje	Nepravilno delovanje	1. Preverite, ali sta zgornji in spodnji pokrov pravilno zaprta. 2. Preverite, ali je povezava med aparatom in posodo pravilna. 3. Odprti konec vrečke je treba vstaviti v pladenj .
	Na tesnilnem traku in gobici so drobci	Odstranite drobce in očistite.
	Na koncu vrečke je umazanija ali tekočina	1.Prepričajte se, da uporabljate vrečke, primerne za vakuumsko pakiranje. 2.Prepričajte se, da je odprti konec vrečke popolnoma gladek, brez gub, nečistoč, trdih predmetov itd. 3.Preglejte vrečko za morebitna puščanja.
Po sesanju ni mogoče zatesniti	Tlak ne doseže nastavljenе stopnje	1.Preglejte vrečko za puščanje. 2. Preverite, ali je goba deformirana ali poškodovana. 3. Prepričajte se, da ste vrečko postavili v pravi položaj.
	Odprti konec vrečke je moker ali pa ni dobro zatesnjen	Ponovno pritisnite gumb 3 Seal.
	Tesnilni trak ne deluje	Preverite, ali je trak na temperaturi. Če ne, se obrnite na prodajno službo.
Po zaprtju v vrečko še vedno pride zrak.	Slabo tesnjenje	Prepričajte se, da je odprti konec vrečke popolnoma gladek, brez gub, nečistoč, trdih predmetov itd.
	Vrečka pušča	Preverite, ali vrečka pušča, in jo zamenjajte.
	Vrečka se je napihnila	Preverite, ali je bila vreča okvarjena zaradi slabega skladiščenja. Po potrebi ga zamenjajte.

	Kemija hrane	Sveže sadje in zelenjava med fotosintezo odvajata pline, prav tako pa tudi fermentirana živila, zato niso primerna za dolgotrajno vakuumsko pakiranje.
	Hrana je vroča	Ohladite vročo hrano, preden jo vakuumsko zaprete.
	Neustrezen postopek	Vrečka je prepolna, da bi jo lahko sploščili. Hrano razdelite v več vrečk.
Zaprta vrečka se deformira.	Intenzivna in neprekinjena uporaba stroja povzroči pregrevanje tesnilnega traku	Ustavite se za nekaj časa in pustite, da se stroj ohladi.
Zaprta del vrečke ni pravilno zaprt	Postopek tesnjenja ni bil izveden pravilno	Debelina vrečke ni primerna za ta stroj. Uporabite primerno vrečko.
Če so vse težave izključene, se obrnite na nas.		

Opomba: Preverite zgornje rešitve za pogoste napake. V primeru drugih težav se obrnite neposredno na proizvajalca ali servisni center, aparata NE popravljajte sami.

SKLADNOST IZDELKA

Proizvajalec Tognana Porcellane S.p.A. izjavlja, da je izdelek stroj za vakuumiranje Mod. Avant-Space (koda D2DMS01AVSPD2M6) v skladu z Direktivo 2014/30/EU Evropskega parlamenta in Sveta z dne 26. februarja 2014 o harmonizaciji zakonodaj držav članic v zvezi z elektromagnetno združljivostjo.

Proizvajalec Tognana Porcellane S.p.A. izjavlja, da je izdelek stroj za vakuumiranje Mod. Avant-Space (koda D2DMS01AVSPD2M6) v skladu z Direktivo 2014/35/EU Evropskega parlamenta in Sveta z dne 26. februarja 2014 o harmonizaciji zakonodaj držav članic v zvezi z omogočanjem dostopnosti na trgu električne opreme, namenjene za uporabo znotraj določenih napetostnih mej.

Proizvajalec Tognana Porcellane S.p.A. izjavlja, da je izdelek stroj za vakuumiranje Mod. Avant-Space (koda D2DMS01AVSPD2M6) v skladu z Direktivo 2011/65/EU Evropskega parlamenta in Sveta z dne 8. junija 2011 in poznejšo Delegirano direktivo Komisije 2015/863 o omejevanju uporabe nekaterih nevarnih snovi v električni in elektronski opremi.



V skladu z Direktivo 2012/19/EU Evropskega parlamenta in Sveta z dne 4. julija 2012 o odpadni električni in elektronski opremi (OEEO) prisotnost simbola prečrtanega smetnjaka na kolesih pomeni, da se ta naprava ne šteje za komunalni odpadek in jo je zato treba odstraniti z ločenim zbiranjem. Odstranjevanje brez ločevanja lahko škoduje okolju in zdravju. Ta izdelek lahko ob nakupu novega aparata vrnete distributerju. Nepravilno odstranjevanje aparata pomeni goljufivo ravnanje in zanj veljajo sankcije organa za javno varnost. Za dodatne informacije se obrnite na lokalni okoljevarstveni organ.

GARANCIJSKI POGOJI

Družba Tognana Porcellane S.p.A. se vam zahvaljuje za izbiro in zagotavlja, da so njeni aparati rezultat najnovejše tehnologije in raziskav.

Za aparat velja običajna garancija za obdobje DVEH LET od datuma nakupa s strani prvega uporabnika. Ta garancija ne vpliva na veljavnost veljavnih predpisov o potrošniškem blagu (Zakonodajni odlok z dne 6. septembra 2005 št. 206, člen 130).

Za vložitev zahtevka v okviru garancije mora potrošnik predložiti račun ali potrdilo o nakupu izdelka.

Če želi potrošnik uveljavljati garancijski zahtevek, se mora obrniti neposredno na prodajalca ali

Tognana Porcellane S.p.A. na naslednji e-poštni naslov: support@tognana.com, ali po telefonu **+39 0422 - 6721**

Komponente ali dele, ki so zaradi dokazanih proizvodnih vzrokov okvarjeni, v zgoraj navedenem garancijskem obdobju brezplačno popravi ali zamenja naša pooblaščená servisna mreža. Stroške popravila, vključno s stroški nadomestnih delov, in stroške pošiljanja za dostavo izdelka ali sestavnega dela brez napake krije družba Tognana Porcellane S.p.A. Družba Tognana Porcellane S.p.A. krije tudi stroške prevoza za vrnitev izdelka ali komponente z napako, če družba Tognana Porcellane S.p.A. ali servisni center zahteva vrnitev izdelka ali komponente z napako. Vendar pa potrošnik krije stroške ustrezne embalaže za vračilo izdelka ali sestavnega dela z napako.

Družba Tognana Porcellane S.p.A. si pridržuje pravico, da aparat v celoti zamenja z drugim enakim (ali podobnim) aparatom v garancijskem roku, če popravilo ni mogoče ali je predrago. V tem primeru je začetek garancijskega obdobja enak začetku prvega nakupa: delo, izvedeno v okviru garancije ne podaljša garancijskega obdobja. Ta aparat se nikoli ne šteje za aparat z napako v materialu ali izdelavi, če se prilagodi, spremeni ali prilagodi tako, da ustreza nacionalnim ali lokalnim varnostnim in / ali tehničnim standardom, ki veljajo v državi, ki ni država, za katero je bil prvotno zasnovan in izdelan. Ta aparat je bil zasnovan in izdelan samo za domačo uporabo: kakršnakoli drugačna uporaba pomeni izgubo garancije. Garancija ne krije:

- delov, ki so podvrženi obrabi ali uničenju, niti tistih delov, ki jih je treba redno menjavati in/ali vzdrževati;
- profesionalne uporabe izdelka;
- nepravilno delovanje ali kakršne koli okvare zaradi nepravilne namestitve, konfiguracije, posodobitve programske opreme / BIOS-a / strojne programske opreme, ki je ni opravilo pooblaščená osebje družbe Tognana Porcellane S.p.A.;
- popravil ali posegov, ki so jih izvedle osebe, ki jih družba Tognana Porcellane S.p.A. ni pooblastila;
- manipuliranje s sestavnimi deli sklopa ali kjer je to primerno, s programsko opremo.









Nadaljnji zahtevki, zlasti odškodninski, so izključeni, razen če je odgovornost obvezna po zakonu.

Ob koncu garancijskega obdobja ali za izdelke, za katere garancija ne velja, je družba Tognana Porcellane S.p.A. stranki na voljo za vsa vprašanja ali informacije. Dodatne informacije so na voljo tudi na našem spletnem mestu: www.tognana.com.

ÚVOD

Abyste dosáhli co nejlepšího výkonu nového výrobku, přečtěte si před použitím pečlivě tento návod. Věnujte zvláštní pozornost bezpečnostním pokynům. Návod si uschovejte pro budoucí použití.

SYMBOLY

	POZOR! NEBEZPEČÍ ÚRAZU ELEKTRICKÝM PROUDEM! NEVYSTAVUJTE DEŠTI A VLHKOSTI
	POZOR! TENTO SPOTŘEBIČ NEOBSAHUJE ŽÁDNÉ OPRAVITELNÉ DÍLY. NEPOKOUŠEJTE SE JEJ OPRAVIT SAMI. ÚDRŽBU PROVÁDĚJTE V KVALIFIKOVANÉM SERVISNÍM STŘEDISKU A POUŽÍVEJTE POUZE IDENTICKÉ NÁHRADNÍ DÍLY. TÍM SE ZAJISTÍ, ŽE BUDE ZACHOVÁNA BEZPEČNOST VÝROBKU
	Tento symbol označuje přítomnost vysokonapěťových součástí uvnitř výrobku; v žádném případě jej neotvírejte
	Třída II: tento symbol označuje, že spotřebič má dvojitou izolaci, tj. nevyžaduje uzemněnou zástrčku
	Varování: tento symbol upozorňuje uživatele na důležité činnosti a pokyny, které je třeba si přečíst
	Přeškrtnutý koš znamená, že výrobek splňuje požadavky nových směrnic zavedených za účelem ochrany životního prostředí (směrnice Evropského parlamentu a Rady 2012/19/EU ze dne 4. července 2012 o odpadních elektrických a elektronických zařízeních (OEEZ)) a že musí být na konci svého životního cyklu řádně zlikvidován. Požádejte místní úřady o informace o místech určených k odstranění odpadu. Kdo nezlikviduje výrobek v souladu s tím, co je zde uvedeno, bude odpovědný podle platných předpisů
	Symbol označuje, že zařízení splňuje bezpečnostní požadavky směrnic EU
	Tento symbol označuje, že spotřebič je vhodný pouze pro použití v domácnosti
	Všechny součásti tohoto spotřebiče, které přicházejí do styku s potravinami, jsou vhodné pro styk s potravinami



BEZPEČNOSTNÍ UPOZORNĚNÍ

OBECNÉ

1. Nesprávné použití výrobku může způsobit škody nebo zranění.
2. Výrobek používejte pouze k účelu, ke kterému byl navržen. Výrobce neodpovídá za škody nebo zranění způsobené nesprávným používáním.
3. Nedotýkejte se tavného pásku na jednotce, abyste se nespálili.
4. **Před použitím, dlouhodobým skladováním a čištěním spotřebič vypněte a odpojte napájení nabíjecího adaptéru.**
5. Nepoužívejte ve venkovním prostředí.
6. Pouze pro domácí použití. Není určeno pro komerční ani profesionální použití. Pouze pro napájení 100-240V ~ 50-60Hz.
7. Neponořujte tělo výrobku, nabíjecí adaptér ani napájecí kabel do vody a nedovolte, aby se voda dostala do motoru.
8. Nedotýkejte se napájecího kabelu nebo zástrčky mokřýma rukama.
9. Spotřebič nesmí být používán dětmi. Během používání mějte výrobek pod neustálým dohledem.
10. **Uvnitř se nacházejí ostré části: držte děti stranou.**
11. **Používejte pouze příslušenství dodané nebo doporučené výrobcem.**
12. **Tento výrobek není hračka. Dohlížejte na děti, aby si se spotřebičem nehrály.**
13. Tento spotřebič není určen pro osoby se sníženými fyzickými, smyslovými nebo duševními schopnostmi nebo s nedostatečnými zkušenostmi a znalostmi, pokud nejsou pod dohledem nebo nebyly poučeny o používání spotřebiče osobou odpovědnou za jejich bezpečnost.
14. Spotřebič obsahuje nevyměnitelné baterie.

POUŽITÍ

15. Nebalte vakuově tekuté potraviny, tento typ potravin je vhodný pouze k zatavení.
16. Vlhké potraviny (maso, ryby atd.) před vakuovým balením otřete od přebytečné vlhkosti papírovou utěrkou nebo je zabalte do jednorázového plastového sáčku.
17. **POZOR! Nedotýkejte se tavného pásku na jednotce, abyste se nespálili.**
18. Tento spotřebič nevyžaduje žádné mazivo, jako olej nebo vodu.
19. Po každém použití je nejlepší počkat alespoň 20 sekund, aby spotřebič vychladl.
20. Nikdy nenechávejte spotřebič zapnutý bez dozoru.
21. Nepoužívejte spotřebič v prostředí s vysokou teplotou, ve velmi vlhkém a mokřém prostředí nebo v blízkosti hořlavých materiálů.
22. Použití příslušenství, které není doporučeno nebo prodáváno výrobcem, může způsobit požár, úraz elektrickým proudem nebo zranění.
23. Nepokládejte je na horký plynový nebo elektrický sporák nebo do vyhřáté trouby.
24. Chcete-li spotřebič vypnout, stiskněte tlačítko zapnutí/vypnutí.
25. **Před použitím umístěte spotřebič na pevný, rovný a vodorovný povrch.**
26. **Spotřebič nevkládejte do ohně, ani když je na konci své životnosti**

nebo je značně poškozený: vnitřní součásti, jako jsou například baterie, by mohly explodovat.

27. Tento spotřebič je určen pro domácí použití a podobné aplikace, jako jsou:
- kuchyňské prostory pro zaměstnance v obchodech, kancelářích a na dalších pracovištích;
 - rekreační objekty;
 - zákazníci hotelů, penzionů a dalších obytných prostor;
 - prostředí typu bed and breakfast.

KABEL A ZÁSTRČKA

28. Kabel nesmí volně viset z pracovní plochy.
29. Dávejte pozor, abyste za napájecí kabel netahali nebo o něj nezakopli. Udržujte kabel mimo dosah zdrojů tepla, horkých předmětů nebo otevřeného ohně.
30. Před čištěním a v době nepoužívání odpojte kabel od elektrické sítě. Chcete-li kabel odpojit od elektrické sítě, netahejte za kabel, ale uchopte zástrčku.
31. Ujistěte se, že je kabel zcela natažený.
32. Kabel nesmí být zkroucený nebo omotaný kolem spotřebiče.
33. Pravidelně kontrolujte, zda kabel nebo zástrčka nejsou poškozené a zda výrobek nespádá: pokud spadl, nepoužívejte jej.
34. Pokud je výrobek, kabel nebo zástrčka poškozená, nechte je zkontrolovat v autorizovaném středisku. Nepokoušejte se o opravu sami. Pokud je v záruce, obraťte se na svého prodejce a požádejte ho o opravu.
35. Neoprávněné opravy nebo úpravy mají za následek ztrátu záruky.
36. Používejte pouze originální příslušenství a náhradní díly.
37. **Používejte pouze nabíjecí adaptér nacházející se uvnitř balení.**
38. Nepoužívejte prodlužovací kabely, napájecí lišty ani časovače.
39. Nabíjecí adaptér připojujte pouze k domácím zásuvkám: nepoužívejte žádný jiný způsob napájení.
40. Nevytahujte zástrčku nabíjecího adaptéru ze zásuvky tahem za kabel USB.

SOUČÁSTI

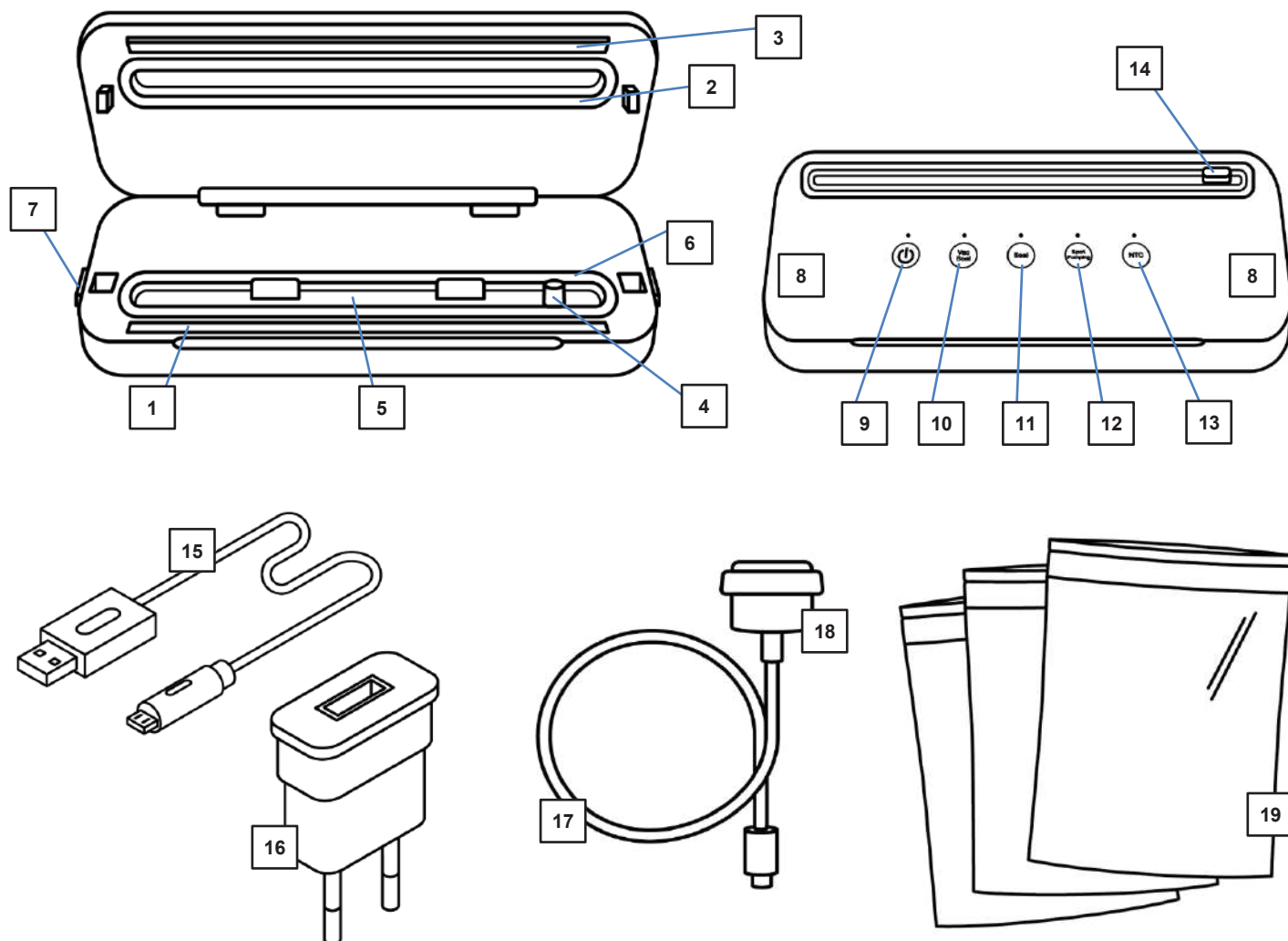

- | | |
|--|---|
| <ol style="list-style-type: none"> 1. Tavný pásek 2. Horní těsnicí kroužek 3. Přítlačné těsnění 4. Odsávací zařízení 5. Sběrná vanička 6. Spodní těsnicí kroužek 7. Uvolňovací prvky víka 8. Přítlačná místa pro zavření víka 9. Tlačítko zapnutí/vypnutí 10. Funkce „vakuování a zatavení“ 11. Funkce „zatavení“ | <ol style="list-style-type: none"> 12. Funkce „externí vakuování“
(pro vakuování pomocí hadičky a adaptéru) 13. Ochrana proti přehřátí 14. Řezačka 15. Kabel USB-C 16. Nabíjecí adaptér 17. Hadička pro externí vakuování 18. Adaptér pro dózy/sáček s ventilkem 19. 10 vakuovacích sáčků |
|--|---|

POUŽITÍ VÝROBKU

Tento spotřebič je určen POUZE PRO DOMÁCÍ POUŽITÍ.
Nabíjecí adaptér musí být připojen k zásuvce střídavého proudu (běžný domácí proud). Nepoužívejte žádné jiné elektrické zásuvky.
NEPOUŽÍVEJTE KABEL USB, POKUD JE NAPÁJECÍ KABEL NEBO ZÁSTRČKA

POŠKOZENÁ.

Používejte pouze nabíjecí adaptér nacházející se uvnitř balení.

BEZPEČNOSTNÍ RADY PRO NABÍJECÍ ADAPTÉR/USB KABEL

1. Nikdy netahejte za kabel.
2. Chcete-li zástrčku zasunout, pevně ji uchopte a veďte ji do zásuvky.
3. Chcete-li spotřebič odpojit od elektrické sítě, uchopte nabíjecí adaptér a vytáhněte jej ze zásuvky.
4. Před každým nabíjením zkontrolujte, zda kabel USB není pořezaný a/nebo odřený. Pokud je pořezaný nebo odřený, znamená to, že je třeba kabel USB vyměnit.
5. Nikdy neomotávejte kabel těsně kolem spotřebiče, protože by mohlo dojít k jeho nadměrnému namáhání v místě vstupu do nabíječky nebo nabíjecího portu spotřebiče a k jeho roztřepení v případě přetržení.

PŘED PRVNÍM POUŽITÍM

1. Vybalte jednotlivé součásti, zkontrolujte jejich neporušenost a kompletnost a opatrně odstraňte všechny ochranné kryty a štítky. Balení obsahuje:
 - 1 vakuová balička
 - 1 kabel USB-C
 - 1 nabíjecí adaptér
 - 1 hadička pro externí vakuování
 - 1 adaptér pro dózu/sáček s ventilkem
 - 10 vakuovacích sáčků
2. **Před použitím se ujistěte, že jsou všechny díly správně sestavené a na svém místě.**
3. Spotřebič nabíjte.





NABÍJENÍ BATERIE

1. Připojte konektor USB-C kabelu k motorové jednotce.
2. Připojte konektor USB-C k nabíjecímu adaptéru.
3. Připojte nabíjecí adaptér do zásuvky.
4. Během nabíjení bliká modrá kontrolka tlačítka zapnutí/vypnutí. Po úplném nabití spotřebiče se kontrolka rozsvítí trvale.
5. Plné nabití spotřebiče trvá přibližně 4 hodiny. Nenabíjejte spotřebič déle než 12 hodin.
6. **Po dokončení nabíjení odpojte adaptér ze zásuvky i ze spotřebiče. Během nabíjení spotřebič nezapínejte.**

Poznámka:

- Spotřebič je dodáván s přibližně 30 % nabitím baterií. Spotřebič bude správně fungovat i bez dobití. Pro dosažení nejlepšího výkonu se doporučuje před prvním použitím provést kompletní nabití.
- Pro zachování optimálního výkonu a životnosti baterie se doporučuje nabíjet baterii při okolní teplotě mezi 15 °C a 25 °C. Toto opatření zabrání vážnému poškození samotné baterie.

FUNKCE A UKAZATELE LED

1		Zapnutí/vypnutí spotřebiče
2		Spuštění funkce „vakuování a zatavení“
3		Spuštění funkce „zatavení“ (bez vakuování)
4		Spuštění funkce „externí vakuování“ (pro vakuování s hadičkou a adaptérem)
5		Inteligentní řízení teploty NTC. Pokud teplota tavného pásku překročí přednastavenou bezpečnostní teplotu, spotřebič automaticky přejde do režimu bezpečnostní ochrany.

1. Tlačítko zapnutí/vypnutí

Stisknutím tohoto tlačítka se rozsvítí MODRÁ kontrolka, spotřebič je nyní připraven k použití.

2. Tlačítko vakuování a zatavení

Stiskněte toto tlačítko, kontrolka se změní na MODROU a začne blikat, což znamená, že spotřebič odsává vzduch ze sáčku. Když je provedeno dostatečné odvakuování sáčku, kontrolka 3 SEAL ZČERVENÁ na znamení, že je prováděno zatavení sáčku. Po dokončení zatavení kontrolka zhasne a zůstane MODRÁ pouze kontrolka 1 zapnutá.

3. Tlačítko zatavení

Toto tlačítko slouží pouze k zatavení bez odsátí vzduchu. Pokud sáček pouze zatavujete, vložte jej mimo odsávací zařízení. Po dokončení zatavení kontrolka zhasne a zůstane MODRÁ pouze kontrolka 1 zapnutá.

4. Tlačítko pro externí vakuování

Po stisknutí tohoto tlačítka začne spotřebič odsávat; jakmile je všechen vzduch odsátý, kontrolka zhasne, spotřebič přestane pracovat a zůstane MODRÁ pouze kontrolka 1 zapnutá.

5. Inteligentní řízení teploty NTC

Pokud teplota tavného pásku překročí nastavenou bezpečnostní teplotu (60 °C), zařízení automaticky přejde do režimu bezpečnostní ochrany: červené a modré kontrolky střídavě blikají a tlačítka jsou deaktivována. Počkejte a nechte spotřebič 2 minuty vychladnout, poté se spotřebič automaticky vrátí do normálního provozu.

Další funkce LED kontrolky

- Pokud je spotřebič v nečinnosti po dobu 180 sekund bez jakéhokoli provozu, kontrolka

napájení  automaticky zhasne.

- Chcete-li spotřebič vypnout ručně, stiskněte tlačítko zapnutí/vypnutí

na dobu delší než 3 sekundy,



poté se zařízení a kontrolka zapnutí/vypnutí



vypnou.

- Během nabíjení kontrolka zapnutí bliká



MODŘE, když je nabití

dokončeno, kontrolka zůstane svítit MODŘE nepřerušovaným světlem.

- Pokud kontrolka zatavení



bliká ČERVENĚ, musí být spotřebič

nabit.

 **POZOR: Nevystavujte bateriový blok nebo spotřebič ohni nebo nadměrnému teplu. Vystavení ohni nebo teplotám nad 130 °C může způsobit výbuch.**

POKYNY K POUŽITÍ



UPOZORNĚNÍ TÝKAJÍCÍ SE SÁČKU/FÓLIE

- Sáček/fólie nesmí být širší než 28 cm, jinak jej nelze řádně zatavení.
- Pro tento spotřebič používejte pouze sáčky/fólie, které jsou jednostranně strukturované (s tečkami nebo pruhy) a jsou vyrobeny z nylonu (PA/PE), jinak není tavný pásek vzduchotěsný a mohlo by dojít k poškození spotřebiče. Typ fólie je vždy uveden na balení. V závislosti na typu a tloušťce fólie se mění kvalita zatavení.
- **Dodávané sáčky neobsahují BPA, ale nejsou vhodné do mikrovlnné trouby. NEOHŘÍVEJTE sáček v mikrovlnné troubě. Sáček může puknout!**

POUŽITÍ FÓLIE

1. Vystříhnete z trubicové fólie část potřebnou pro sáček pomocí nůžek a co nejrovnějšího stříhu nebo použijte řezačku integrovanou ve víku spotřebiče a postupujte následovně (mějte na paměti, že v naplněném sáčku musí zůstat nejméně 6 cm od okraje, který má být zataven):
 - a. Zatlačte řezačku doprava nebo doleva až k okraji
 - b. Položte fólii na řezačku
 - c. Lehce přitlačte řezačku a přejíždějte s ní ze strany na stranu po fólii, abyste ji přeřízli.
 - d. Umístěte otevřený konec sáčku až do vnitřní části spotřebiče tak, aby byl otvor sáčku ve středu pod spodním těsnicím kroužkem. Zavřete víko spotřebiče.
 - e. Stisknutím tlačítka 3 SEAL sáček uzavřete a zatavíte.

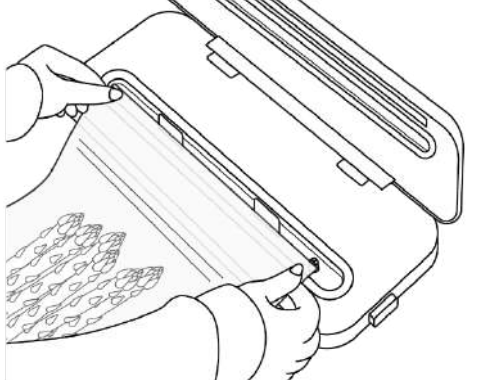
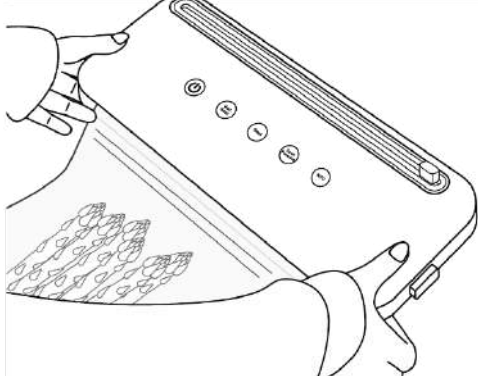
VAKUOVÁNÍ SÁČKU/FÓLIE

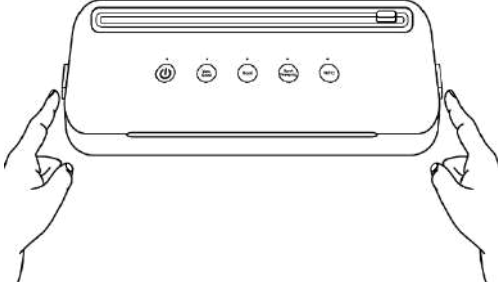
<p>Vložte potravinu do sáčku Umístěte otevřený konec sáčku do středu vaničky a zavřete víko spotřebiče.</p>	
<p>Stiskněte víko oběma rukama, dokud neuslyšíte z obou stran „cvaknutí“, které znamená, že je víko správně zavřené. Stiskněte tlačítko vakuového zatavení podle potřeby.</p>	
<p>Po ukončení operace stiskněte blokační tlačítka na obou stranách, abyste uvolnili vakuum, a poté otevřete víko a odstraňte sáček.</p> <p> POZOR! Nedotýkejte se tavného pásku na jednotce, abyste se nespálili</p>	

POZNÁMKA: Operaci zatavení lze kdykoli zastavit stisknutím tlačítka

zapnutí/vypnutí



Rady pro dokonalé vakuování:

1. Vložte potraviny do sáčku a ponechte mezi obsahem sáčku a horní částí sáčku prostor alespoň 4 cm (2 palce).
2. Otevřený konec sáčku nenamáčejte, jinak bude zatavení obtížné. Pokud jsou potraviny tekuté, očistěte je papírovou utěrkou nebo je zabalte do plastového sáčku a poté přistupte k vakuovému balení.
3. Před zatavením je třeba otevřený konec sáčku vyčistit a narovnat. Ujistěte se, že na otevřeném konci sáčku nejsou žádné jiné předměty. Při odsávání nedovolte, aby se sáček ohýbal, a nedovolte, aby ze sáčku vystupovaly tvrdé předměty.

4. Před zahájením odsávání se ujistěte, že v sáčku nezůstalo příliš mnoho vzduchu, a jemným stlačením sáčku jej uvolněte. Tímto způsobem lze snížit pracovní zatížení spotřebiče.
5. Během procesu odsávání se spotřebič automaticky zastaví za 2 minuty, pokud úroveň vakua nespĺňuje požadavky. Zkontrolujte, zda sáček netěsní nebo není nesprávně umístěn.
6. Ujistěte se, že na těsnicích kroužcích nebo v jejich okolí nejsou žádné praskliny nebo deformace. Pokud se tak stane, vyměňte je nebo je vyjměte, vyčistěte a vysušte.
7. Abyste zabránili nasátí částic potravin do vakuové pumpy, umístěte před vakuovým balením na horní část sáčku filtr nebo papír.
8. Nejlepšího výsledku dosáhnete, když ovoce a zeleninu před vakuovým balením na nějakou dobu zmrazíte.
9. Potraviny podléhající rychlé zkázce musí být po vakuovém zabalení zchlazeny nebo zmrazeny.
10. Nalijte do sáčku vodu do maximálně 2/3 jeho obsahu, otvor sáčku zatavte (neodsávejte). Po zmrazení jej lze použít do kbelíku na led nebo jako kostku ledu při léčbě sportovních zranění.
11. Potraviny, jako jsou sýry a vařené potraviny prodávané v komerčně balených sáčcích, stačí po každém použití vakuově zabalit, aby zůstaly čerstvé.
12. Směsné suroviny, jako je mouka a rýže, které se používají k výrobě dortů a koláčů v troubě, je nejlepší zabalit do vakuové dózy.
13. U potravin s ostrými částmi, jako jsou rybí kosti, zabalte ostré části před vakuovým balením, abyste zabránili proříznutí sáčků.
14. Vakuové balení chrání také nepotravinářské předměty před oxidací, korozí a vlhkostí, například muzejní exponáty, fotografie, důležité dokumenty, známky, knihy, šperky, papíry, kosmetiku a kovy.
15. Trvalé a intenzivní používání může vést k přehřátí tavného pásu. Zastavte spotřebič na 90 sekund a počkejte, až vychladne.
16. Dodávané sáčky jsou vhodné pro teploty v rozmezí od -20 °C do +90 °C, a lze je proto použít pro vaření metodou „sous-vide“ (vaření ve vakuu). Při vakuovém vaření se potraviny (maso, ryby a zelenina) zataví do vakuového sáčku a poté se v něm vaří při nízké teplotě (přibližně 50-90 °C) v bain-marie nebo v páře. Tímto způsobem zůstane aroma a vůně během vaření uvnitř sáčku. Pokrmy se nevysušují, vlastnosti potravin, dochucovadel nebo koření se ve vakuovém sáčku uzavřou a přenesou svou chuť do potravin.

Důležité: Pokud se spotřebič nepoužívá, nesmí být zcela zavřený. V opačném případě by se mohla houbička těsnicího kroužku deformovat a následně ovlivnit výsledky sání vzduchu.

VAKUOVÁNÍ DÓZ

1. Připojte hadičku k odsávacímu zařízení spotřebiče (4).
2. Připojte adaptér k druhému konci hadičky a vložte jej do ventilku dózy a přidržte jej.
3. Stiskněte tlačítko 4  . Rozsvítí se MODRÁ kontrolka a spotřebič odsaje vzduch z dózy. Jakmile je vzduch odsátý, kontrolka zhasne.
4. Nyní lze adaptér vyjmout z dózy a ze spotřebiče.

VAKUOVÁNÍ SÁČKŮ S VENTILKEM

1. Připojte hadičku k odsávacímu zařízení spotřebiče (4).
2. Sáček určený k vakuovému balení pečlivě uzavřete. Vakuování funguje pouze v případě, že je sáček zcela uzavřen. Doporučuje se umístit sáček tak, aby sací otvor sáčku spočíval na hladkém povrchu.
3. Připojte adaptér k druhému konci hadičky, zasuňte jej do ventilku sáčku a přidržte jej.
4. Stiskněte tlačítko 4  . Rozsvítí se MODRÁ kontrolka a spotřebič odsaje vzduch z dózy. Jakmile je vzduch odsátý, kontrolka zhasne.
5. Nyní lze adaptér vyjmout z dózy a ze spotřebiče.

ČIŠTĚNÍ A ÚDRŽBA

ČIŠTĚNÍ

1. K čištění spotřebiče nepoužívejte hrubé materiály, abyste nepoškrábali jeho povrch.
2. Neponořujte spotřebič do tekutin.
3. Vnější povrchy čistěte vlhkým hadříkem. V případě potřeby naneste na hadřík několik kapek jemného čistícího prostředku a poté jej znovu otřete hadříkem navlhčeným pouze vodou, abyste odstranili zbytky čistícího prostředku.
4. Otřete horní těsnicí kroužek, spodní těsnicí kroužek a tavného pásku vlhkým hadříkem.
5. Očistěte vakuovací hadičku a adaptér vlhkým hadříkem. V případě odolných nečistot lze tyto součásti také umýt ve vlažné vodě s přídavkem malého množství prostředku na mytí nádobí.
6. Vyčistěte sběrnou vaničku vlažnou vodou s trochou prostředku na mytí nádobí.
7. Před použitím se ujistěte, že je houbička suchá.
8. Před dalším použitím ji důkladně vysušte.
9. Je zakázáno otírání organickými rozpouštědly a není nutné přidávat žádné mazivo do spotřebiče.
10. Při poruše spotřebič okamžitě vypněte, zjistěte příčinu a odstraňte problém.



Poznámka:

- **NEDÁVEJTE TĚLO MOTORU DO MYČKY NÁDOBÍ.**
- **NIKDY NEPONOŘUJTE MOTOROVOU JEDNOTKU, NABÍJECÍ ADAPTÉR ANI NABÍJECÍ KABEL DO VODY NEBO JINÝCH KAPALIN.**

ÚDRŽBA

- Před uskladněním se ujistěte, že jsou všechny díly čisté a suché. Nikdy spotřebič neuskładňujte, pokud je ještě mokrý.
- Pokud se spotřebič nepoužívá déle než 3 měsíce, doporučujeme jej před použitím nabít.
- Skladujte na suchém místě při okolní teplotě 5°C - 35°C.

Důležité:

Pokud se spotřebič nepoužívá, nesmí být zcela zavřený. V opačném případě by se mohla houbička těsnicího kroužku deformovat a následně ovlivnit výsledky sání vzduchu.

TECHNICKÉ ÚDAJE

- Lithiová baterie: 7,4 V, 2000 mAh, 11,1 Wh
- Výkon: 80 W
- Kabel USB-C
- Vstupní napětí: DC5V, 1A
- Výdrž baterie: zatavení 80 sáčků
- Rozměry: 37,5 x 15 x 7 cm
- Čistá hmotnost: 1800 g

Nabíjecí adaptér

- Vstup: AC 100-240 V ~ 50-60 Hz, 0,2 A max
- Výstup: DC 5 V – 1,0 A, 5 W

ŘEŠENÍ PROBLÉMŮ

BĚŽNÁ PORUCHA	DŮVOD	ŘEŠENÍ
Žádná reakce během vakuového balení	Chybí napájení	Zkontrolujte, zda je baterie vybitá. V takovém případě spotřebič nabijte.
Nelze odsávat	Nesprávná operace	1. Zkontrolujte, zda jsou horní a dolní víko správně uzavřené. 2. Zkontrolujte, zda je spojení mezi spotřebičem a dózou správné. 3. Otevřený konec sáčku musí být vložen do vaničky.
	Na tavném pásku a houbičce jsou nečistoty	Odstraňte nečistoty a vyčistěte
	Na konci sáčku jsou nečistoty nebo tekutina	1. Ujistěte se, že používáte sáčky vhodné pro vakuové balení. 2. Ujistěte se, že otevřený konec sáčku je dokonale hladký, bez záhybů, nečistot, tvrdých předmětů apod. 3. Zkontrolujte, zda nedochází k únikům ze sáčku.
Nelze zatavit po odsátí	Tlak nedosahuje nastavené úrovně	1. Zkontrolujte, zda nedochází k únikům ze sáčku. 2. Zkontrolujte, zda není houbička deformovaná nebo poškozená. 3. Ujistěte se, že je sáček umístěn ve správné poloze.
	Otevřený konec sáčku je mokrá nebo zatavení není optimální	Znovu stiskněte tlačítko 3 SEAL.
	Tavný pásek nefunguje	Zkontrolujte, zda je pásek zahřátý. Pokud ne, kontaktujte poprodejní servis.

Po uzavření se do sáčku dostane vzduch.	Špatné zatavení	Ujistěte se, že otevřený konec sáčku je dokonale hladký, bez záhybů, nečistot, tvrdých předmětů apod.
	Sáček netěsní	Zkontrolujte, zda dochází k únikům ze sáčku a vyměňte jej.
	Sáček se vyboulil	Zkontrolujte, zda sáček nebyl vadný v důsledku špatného skladování. Případně jej vyměňte.
	Potravinová chemie	Čerstvé ovoce a zelenina uvolňují při fotosyntéze plyny, stejně jako kvašené potraviny, a nejsou vhodné pro dlouhodobé vakuování se zatavením.
	Potraviny jsou horké	Horké potraviny před vakuovým zatavením zchladte.
	Nevhodná operace	Sáček je příliš plný na to, aby byl plochý. Potraviny rozdělte do několika sáčků.
Zatavený sáček se deformuje.	Intenzivní a nepřetržitě používání spotřebiče vede k přehřívání tavného pásku	Na chvíli se zastavte a nechte vakuovačku vychladnout.
Konec sáčku není řádně zataven	Operace zatavení nebyla provedena správně	Tloušťka sáčku není pro tento spotřebič vhodná. Použijte vhodný sáček.
Pokud byly všechny problémy vyloučeny, kontaktujte nás.		

Poznámka: zkontrolujte výše uvedená řešení běžných chyb. V případě jiných problémů se obraťte přímo na výrobce nebo servisní středisko, přístroj NEOPRAVUJTE sami.

SHODA VÝROBKU

Výrobce Tognana Porcellane S.p.A. prohlašuje, že výrobek vakuová balička potravin mod. Avant-Space (kód D2DMS01AVSPD2M6) je v souladu se směrnicí Evropského parlamentu a Rady 2014/30/EU ze dne 26. února 2014 o harmonizaci právních předpisů členských států týkajících se elektromagnetické kompatibility.

Výrobce Tognana Porcellane S.p.A. prohlašuje, že výrobek vakuová balička potravin mod. Avant-Space (kód D2DMS01AVSPD2M6) je v souladu se směrnicí Evropského parlamentu a Rady 2014/35/EU ze dne 26. února 2014 o harmonizaci právních předpisů členských států týkajících se dodávání elektrických zařízení určených pro používání v určitých mezích napětí na trh.

Výrobce Tognana Porcellane S.p.A. prohlašuje, že výrobek vakuová balička potravin mod. Avant-Space (kód D2DMS01AVSPD2M6) je v souladu se směrnicí Evropského parlamentu a Rady 2011/65/EU ze dne 8. června 2011 a následnou směrnicí Komise v přenesené pravomoci 2015/863 o omezení používání některých nebezpečných látek v elektrických a elektronických zařízeních.



Podle směrnice Evropského parlamentu a Rady 2012/19/EU ze dne 4. července 2012 o odpadních elektrických a elektronických zařízeních (OEEZ) znamená přítomnost symbolu přeškrtnuté popelnice, že tento spotřebič nelze považovat za komunální odpad, a proto musí být likvidován v rámci odděleného sběru. Likvidace prováděná netříděným způsobem může být potenciálně škodlivá pro životní prostředí a zdraví. Tento výrobek lze vrátit distributorovi při nákupu nového zařízení. Nesprávná likvidace zařízení představuje podvodné jednání a podléhá sankcím ze strany orgánu pro veřejnou bezpečnost. Další informace získáte u místního správního orgánu pro ochranu

životního prostředí.

ZÁRUČNÍ PODMÍNKY

Společnost Tognana Porcellane S.p.A., která je distributorem značky TOGNANA v Itálii, vám děkuje za vaši volbu a zaručuje, že její spotřebiče jsou výsledkem nejnovějších technologií a výzkumů.

Na spotřebič se vztahuje běžná záruka po dobu DVOU LET od data zakoupení prvním uživatelem. Touto zárukou není dotčena platnost platných předpisů týkajících se spotřebního zboží (čl. 1519 bis - nonies italského občanského zákoníku).

Pro uplatnění nároku ze záruky musí spotřebitel předložit účtenku nebo fakturu prokazující zakoupení výrobku.

Pokud si spotřebitel přeje uplatnit reklamaci v rámci záruky, musí kontaktovat přímo společnost Tognana Porcellane S.p.A. na e-mailové adrese: support@tognana.com, nebo na telefonním čísle **+39 0422 6721**.

Komponenty nebo díly, které se ukáží jako vadné ze zjištěných výrobních příčin, budou během výše uvedené záruční doby bezplatně opraveny nebo vyměněny v naší autorizované servisní síti. Náklady na opravu, včetně nákladů na náhradní díly, a přepravní náklady na dodání bezvadného výrobku nebo součásti hradí společnost Tognana Porcellane S.p.A.

Pokud společnost Tognana Porcellane S.p.A. nebo servisní středisko požádá o vrácení vadného výrobku nebo součásti, hradí společnost Tognana Porcellane S.p.A. rovněž přepravní náklady na vrácení vadného výrobku nebo součásti. Spotřebitel však bude muset uhradit náklady na vhodný způsob balení pro vrácení vadného výrobku nebo součásti.

Společnost Tognana Porcellane S.p.A. si vyhrazuje právo na výměnu celého spotřebiče za jiný stejný (nebo podobný) spotřebič během záruční doby, pokud oprava není možná nebo je příliš nákladná.

V tomto případě zůstává záruční doba stejná jako při prvním nákupu: záruční plnění neprodlužuje záruční dobu.

Tento spotřebič nebude nikdy považován za materiálově nebo výrobně vadný, pokud musí být upraven, změněn nebo seřízen tak, aby vyhovoval národním nebo místním bezpečnostním a/nebo technickým normám platným v jiné zemi, než pro kterou byl původně navržen a vyroben.

Tento spotřebič byl navržen a vyroben pouze pro použití v domácnosti: jakékoli jiné použití vede ke ztrátě záruky.

Záruka se nevztahuje na:

- díly podléhající opotřebením, ani díly vyžadující pravidelnou výměnu a/nebo údržbu;
- profesionální použití výrobku;
- poruchy nebo jakékoli závady způsobené nesprávnou instalací, konfigurací, aktualizací softwaru/BIOS/firmwaru, kterou neprovedl autorizovaný personál společnosti Tognana Porcellane S.p.A.;
- opravy nebo zásahy prováděné osobami, které nejsou oprávněny společností Tognana Porcellane S.p.A.;
- manipulace se součástmi sestavy či se softwarem.

Další nároky, zejména požadavky na náhradu škody, jsou vyloučeny, pokud není odpovědnost povinná ze zákona.









Po uplynutí doby platnosti záruky nebo v případě výrobků, na které se záruka nevztahuje, je společnost Tognana Porcellane S.p.A. zákazníkovi k dispozici pro případné dotazy nebo informace. Další informace jsou k dispozici také na našich webových stránkách:

www.tognana.com.

WPROWADZENIE

Aby uzyskać jak najlepszą wydajność Państwa nowego produktu, przed użyciem uważnie przeczytać niniejszą instrukcję. Zwróć szczególną uwagę na instrukcje bezpieczeństwa. Zachować instrukcję do wykorzystania w przyszłości.

SYMBOLE

	UWAGA! RYZYKO PORAŻENIA PRĄDEM! NIE WYSTAWIAĆ NA DZIAŁANIE DESZCZU I WILGOCI'
	UWAGA! URZĄDZENIE NIE ZAWIERA CZĘŚCI, KTÓRE MOŻNA NAPRAWIĆ. NIE PRÓBOWAĆ SAMODZIELNEJ NAPRAWY. W CELU KONSERWACJI ODDAĆ DO WYKWALIFIKOWANEGO SERWISU, Z ZASTOSOWANIEM TAKICH SAMYCH CZĘŚCI ZAMIENNYCH. ZAPEWNI TO UTRZYMANIE BEZPIECZEŃSTWA PRODUKTU
	Ten symbol wskazuje obecność elementów pod wysokim napięciem wewnątrz produktu; pod żadnym pozorem nie otwierać go
	Klasa II: ten symbol wskazuje, że urządzenie jest podwójnie izolowane, tzn. nie wymaga wtyczki z uziemieniem
	Uwaga: ten symbol wskazuje użytkownikowi, że musi przeczytać ważne wskazówki na temat czynności oraz instrukcje w zakresie użytkowania produktu
	Przekreślony symbol kosza na śmieci oznacza, że produkt spełnia wymagania nowych dyrektyw wprowadzonych w celu ochrony środowiska (Dyrektywa Parlamentu Europejskiego i Rady 2012/19/UE z dnia 4 lipca 2012 r. w sprawie zużytego sprzętu elektrycznego i elektronicznego (WEEE)) i że należy go odpowiednio zutylizować po zakończeniu cyklu eksploatacji. Zwróć się do lokalnych władz po informacje na temat miejsc zbiórki odpadów. Osoba, która pozbywa się produktu w inny sposób, ponosi odpowiedzialność zgodnie z obowiązującymi przepisami
	Symbol oznacza, że urządzenie spełnia wymagania bezpieczeństwa określone w dyrektywach unijnych
	Symbol wskazuje, że urządzenie nadaje się wyłącznie do użytku domowego
	Wszystkie elementy urządzenia, które wchodzi w kontakt z żywnością są przystosowane do tego celu



OSTRZEŻENIA DOTYCZĄCE BEZPIECZEŃSTWA

OGÓLNE

1. Niewłaściwe zastosowanie produktu może spowodować szkody lub obrażenia ciała.
2. Używać produktu tylko do celów, do których został zaprojektowany. Producent nie ponosi odpowiedzialności za szkody lub obrażenia spowodowane niewłaściwym użytkowaniem.
3. Nie dotykać listwy uszczelniającej na urządzeniu, aby uniknąć poparzeń.
4. **Wyłączyć urządzenie i odłączyć zasilanie od wtyczki do ładowania przed zastosowaniem produktu, odłożeniem na dłuższy okres. czasu i czyszczeniem**
5. Nie użytkować na zewnątrz.
6. Tylko do użytku domowego. Nie nadaje się do użytku komercyjnego lub profesjonalnego. Tylko dla zasilania 100-240V ~ 50-60Hz.
7. Nie zanurzać korpusu produktu, adaptera do ładowania ani kabla zasilającego w wodzie i nie dopuszczać, aby woda przedostała się do silnika.
8. Nie dotykać kabla zasilającego ani wtyczki mokrymi rękami.
9. Urządzenie nie może być używane przez dzieci. Podczas użytkowania produktu należy go stale nadzorować.
10. **Wewnątrz znajdują się ostre części: trzymać dzieci z dala.**
11. **Używać wyłącznie akcesoriów dostarczonych lub zalecanych przez producenta.**
12. **Omawiany produkt nie jest zabawką. Nadzorować dzieci, aby nie bawiły się urządzeniem.**
13. Urządzenie nie jest przeznaczone do użytku przez osoby o ograniczonych zdolnościach fizycznych, sensorycznych lub umysłowych, bez doświadczenia i wiedzy, chyba że będą one nadzorowane lub zostaną przeszkolone w zakresie jego użytkowania przez osobę odpowiedzialną za ich bezpieczeństwo.
14. Urządzenie zawiera niewymienne baterie.

UŻYTKOWANIE

15. Nie pakować próżniowo żywności płynnej; taki rodzaj żywności nadaje się tylko do zamknięcia.
16. W przypadku wilgotnych produktów spożywczych (mięso, ryby itp.), przed pakowaniem próżniowym wytrzeć nadmiar wilgoci ręcznikiem papierowym lub owinąć je w jednorazową torebkę foliową.
17. **UWAGA! Nie dotykać listwy uszczelniającej na urządzeniu, aby uniknąć poparzeń.**
18. Do tego urządzenia nie jest wymagany żaden środek smarny, taki jak olej czy woda.
19. Po każdym użyciu powinno się poczekać co najmniej 20 sekund, aby urządzenie ostygło.
20. Nigdy nie pozostawiać włączonego urządzenia bez nadzoru.
21. Nie używać urządzenia w środowisku o wysokiej temperaturze, bardzo wilgotnym, mokrym lub w pobliżu materiałów łatwopalnych.
22. Stosowanie akcesoriów niezalecanych lub niesprzedanych przez producenta może spowodować pożar, porażenie prądem lub obrażenia ciała.

23. Nie umieszczać na gorącej kuchence gazowej lub elektrycznej, w jej pobliżu lub w nagrzanym piekarniku.
24. Aby wyłączyć urządzenie, wcisnąć przycisk włączania/wyłączania.
25. **Przed użyciem umieścić urządzenie na solidnej, płaskiej i poziomej powierzchni.**
26. **Nie umieszczać urządzenia w ogniu nawet wtedy, gdy upłynął okres jego eksploatacji lub jest poważnie uszkodzone: wewnętrzne komponenty, takie jak na przykład baterie, mogą eksplodować.**
27. Omawiane urządzenie jest przeznaczone do użytku domowego i podobnych zastosowań, takich jak:
 - kuchnie dla personelu w sklepach, biurach i innych miejscach pracy;
 - gospodarstwa agroturystyczne;
 - dla klientów hotelowych, pensjonatów i innych placówek mieszkalnych;
 - pensjonatów typu bed and breakfast.

KABEL I WTYCZKA

28. Nie pozwolić, aby kabel zwisał z blatu.
29. Uważać, aby nie pociągnąć lub nie potknąć się o kabel zasilający. Trzymać kabel z dala od źródeł ciepła, gorących przedmiotów lub otwartego ognia.
30. Przed czyszczeniem i na czas nieużytkowania odłączyć kabel z gniazdka elektrycznego. Nigdy nie ciągnąć za kabel podczas odłączania z gniazdka elektrycznego: zawsze chwycić za wtyczkę.
31. Upewnić się, że kabel jest w pełni rozciągnięty.
32. Kabel nie może być skręcony ani owinięty wokół urządzenia.
33. Regularnie sprawdzać, czy kabel lub wtyczka nie są uszkodzone oraz, czy produkt nie upadł: jeśli tak, nie używać go.
34. Jeśli produkt, kabel lub wtyczka są uszkodzone, należy zlecić ich sprawdzenie w autoryzowanym centrum. Nie podejmować prób samodzielnej naprawy. Skontaktować się ze sprzedawcą w celu dokonania naprawy, jeśli jest na gwarancji.
35. Nieautoryzowana naprawa lub zmiany prowadzą do unieważnienia gwarancji.
36. Używać wyłącznie oryginalnych akcesoriów i części zamiennych.
37. **Używać wyłącznie wtyczki do ładowania, która znajduje się w opakowaniu.**
38. Nie używać przedłużaczy, listew zasilających ani regulatorów czasowych.
39. Podłączyć wtyczkę do ładowania tylko do domowego gniazdka elektrycznego: nie używać żadnych innych metod zasilania.
40. Nie wyjmować wtyczki do ładowania z gniazdka elektrycznego, ciągnąc za kabel USB.

KOMPONENTY

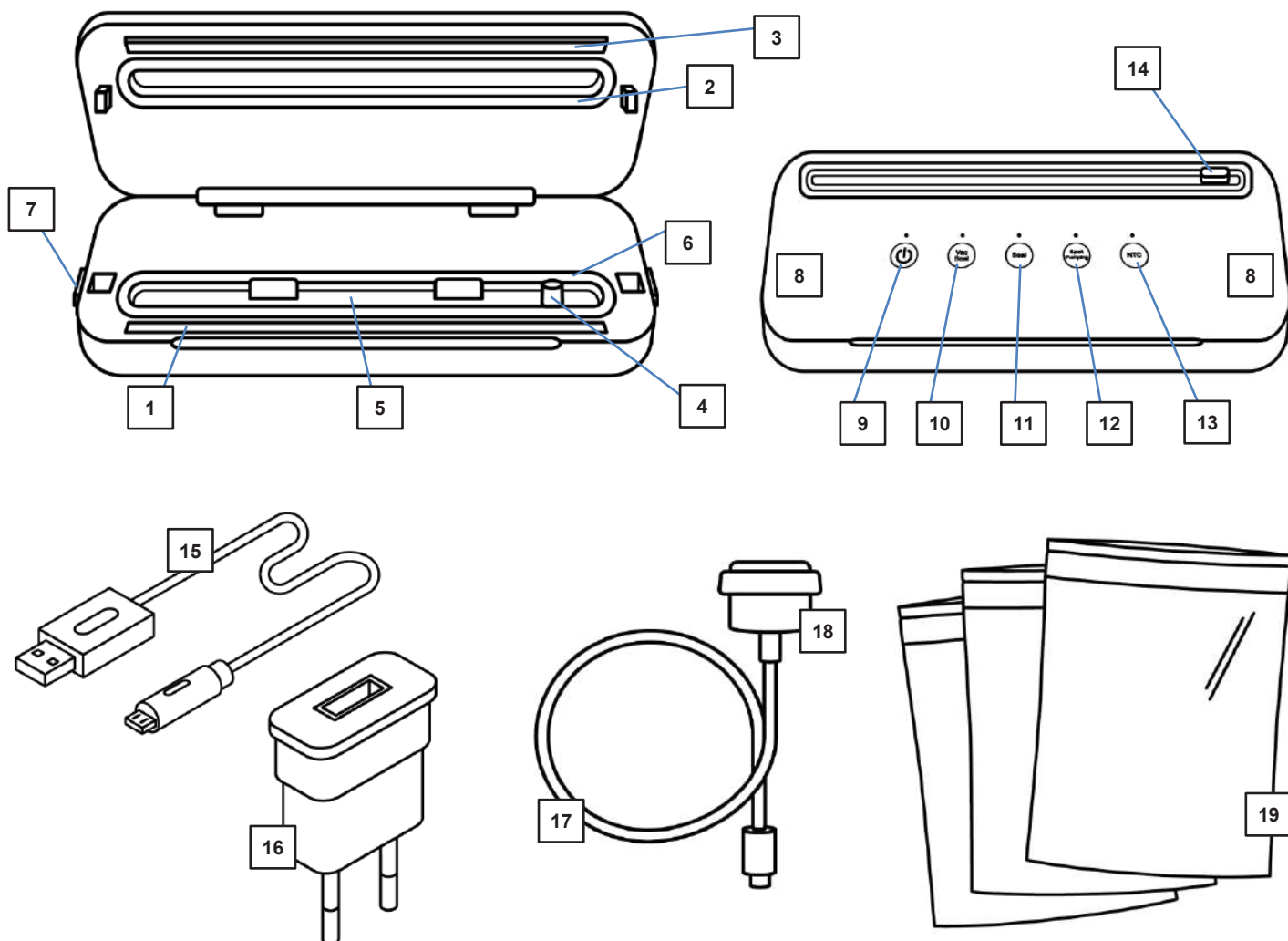

1. Listwa zgrzewająca
2. Górny pierścień zgrzewający
3. Uszczelka dociskowa
4. Urządzenie odsysające
5. Tacka
6. Dolny pierścień zgrzewający
7. Elementy odblokowywania pokrywy
8. Punkty nacisku do zamknięcia pokrywy
9. Przycisk włączania/wyłączania
10. Funkcja „odsysania i zgrzewania”
11. Funkcja „zgrzewania”
12. Funkcja „próżni zewnętrznej”
(do odsysania za pomocą wężem zewnętrznego i adapterem)
13. Zabezpieczenie przed przegrzaniem
14. Nóż
15. Kabel USB-C
16. Wtyczka do ładowania
17. Zewnętrzny wąż odsysający
18. Adapter do pojemników/worka z zaworem
19. 10 worków do pakowania



UŻYTKOWANIE PRODUKTU

Urządzenie jest przeznaczone **WYŁĄCZNIE DO UŻYTKU DOMOWEGO**.
Wtyczka do ładowania musi być podłączona do gniazdka elektrycznego AC (normalny prąd domowy). Nie używać żadnych innych gniazdek elektrycznych.
NIE UŻYWAĆ KABLA USB, JEŚLI KABEL ZASILAJĄCY LUB WTYCZKA SĄ

USZKODZONE.

Używać wyłącznie wtyczki do ładowania, która znajduje się w opakowaniu.

WSKAZÓWKI BEZPIECZEŃSTWA DOTYCZĄCE WTYCZKI DO ŁADOWANIA / KABLA USB

1. Nigdy nie ciągnąć za kabel.
2. Aby włożyć wtyczkę, mocno ją chwycić i włożyć do gniazda.
3. Aby odłączyć urządzenie od sieci elektrycznej, chwycić za wtyczkę do ładowania i wyjąć ją z gniazda.
4. Przed każdym ładowaniem sprawdzić, czy na kablu USB nie ma nacięć lub śladów otarcia. W przypadku wszelkich oznak uszkodzenia, należy wymienić kabel USB.
5. Nigdy nie owijać ciasno kabla wokół urządzenia, ponieważ może to spowodować jego nadmierne naprężenie w miejscu, w którym wchodzi do ładowarki lub portu ładowania urządzenia i spowodować postrzępienie w przypadku zerwania.

PRZED PIERWSZYM UŻYCIEM

1. Rozpakować poszczególne elementy, sprawdzić czy są wszystkie i w nienaruszonym stanie, następnie delikatnie usunąć wszelkie zabezpieczenia i etykiety. Opakowanie zawiera:
 - 1 Zgrzewarkę do pakowania próżniowego
 - 1 Kabel USB-C
 - 1 Wtyczkę do ładowania
 - 1 Zewnętrzny wąż odsysający
 - 1 Adapter do pojemników/worków z zaworem
 - 10 Worków do pakowania próżniowego
2. **Przed użyciem upewnić się, że wszystkie części są prawidłowo zmontowane i znajdują się na swoim miejscu.**
3. Naładować urządzenie.





ŁADOWANIE BATERII

1. Podłączyć złącze USB-C kabla do obudowy silnika.
2. Podłączyć złącze USB-C do wtyczki do ładowania.
3. Włożyć wtyczkę do ładowania do gniazdka elektrycznego.
4. Podczas ładowania miga niebieska lampka na przycisku włączania/wyłączania. Lampka włącza się na stałe, gdy urządzenie jest w pełni naładowane.
5. Pełne naładowanie urządzenia zajmie około 4 godzin. Nie ładować urządzenia dłużej niż 12 godzin.
6. **Po zakończeniu ładowania odłączyć wtyczkę zarówno z gniazdka elektrycznego, jak i z urządzenia. Nie włączać urządzenia podczas ładowania**

Informacja:

- Urządzenie jest dostarczane z baterią naładowaną na około 30%. Urządzenie będzie prawidłowo działać bez ładowania. Przed pierwszym użyciem zaleca się pełne naładowanie w celu uzyskania jak najlepszej wydajności.
- Aby zachować optymalną wydajność i żywotność baterii, zaleca się jej ładowanie w temperaturze otoczenia od 15°C do 25°C. Pozwoli to uniknąć poważnego uszkodzenia baterii.

FUNKCJE I KONTROLKI LED

1		Włączanie/wyłączanie urządzenia
2		Aktywacja funkcji „odsysanie i zgrzewanie”
3		Aktywacja funkcji „zgrzewanie” (bez odsysania)
4		Aktywacja funkcji „odsysanie zewnętrzne” (w przypadku odsysania za pomocą węży zewnętrznego i adaptera)
5		Inteligentna kontrola temperatury NTC. Gdy temperatura listwy zgrzewającej przekracza ustawioną temperaturę bezpieczeństwa, urządzenie automatycznie przechodzi w tryb ochrony.

1. Przycisk Włączania/Wyłączania

Po wciśnięciu tego przycisku włączy się NIEBIESKA lampka; urządzenie jest gotowe do użycia.

2. Przycisk odsysania i zgrzewania

Wcisnąc ten przycisk, kontrolka zmieni kolor na NIEBIESKI i zacznie migać, co oznacza, że urządzenie odsysa powietrze z worka. Gdy w worku będzie wystarczająca próżnia, kontrolka 3 SEAL zmieni kolor na CZERWONY, co oznacza, że następuje zgrzewanie worka. Po zakończeniu zgrzewania kontrolka zgaśnie i pozostanie NIEBIESKA tylko kontrolka 1 włączania.

3. Przycisk zgrzewania

Ten przycisk służy tylko do zgrzewania bez odsysania powietrza. W przypadku tylko zgrzewania, umieścić worek na zewnątrz urządzenia odsysającego. Po zakończeniu zgrzewania kontrolka zgaśnie i pozostanie NIEBIESKA tylko kontrolka 1 włączania.





4. Przycisk odsysania zewnętrznego

Po wciśnięciu tego przycisku urządzenie rozpoczyna odsysanie; gdy tylko całe powietrze zostanie zassane, kontrolka zgaśnie, urządzenie przestanie pracować i pozostanie NIEBIESKA tylko kontrolka 1 włączania.

5. Inteligentna kontrola temperatury NTC

Gdy temperatura listwy uszczelniającej przekroczy ustawioną temperaturę bezpieczeństwa (60°C), urządzenie automatycznie przejdzie w tryb ochrony: czerwona i niebieska kontrolka migają na przemian, a przyciski są nieaktywne. poczekać na ochłodzenie urządzenia przez około 2 minuty; Urządzenie automatycznie powróci do normalnej pracy.

Inne funkcje kontrolki LED

- Gdy urządzenie pozostaje bezczynne przez 180 sekund, kontrolka zasilanie wyłączy się automatycznie. 
- Aby wyłączyć urządzenie ręcznie, wcisnąć przycisk włączania/wyłączania na dłużej niż 3 sekundy;  urządzenie i kontrolka włączania/wyłączania  wyłączą się.
- Podczas ładowania kontrolka włączania  miga na NIEBIESKO; gdy ładowanie jest zakończone, kontrolka pozostaje włączona na NIEBIESKO.
- Gdy kontrolka zgrzewania  miga na CZERWONO oznacza to konieczność naładowania urządzenia.

 **UWAGA: Nie narażać baterii lub urządzenia na działanie ognia lub nadmiernego ciepła. Narażenie na działanie ognia lub temperatury powyżej 130°C może doprowadzić do eksplozji.**

INSTRUKCJA UŻYTKOWANIA

OSTRZEŻENIA DOTYCZĄCE WORKÓW/FOLII

- Worek/folia nie mogą być szersze niż 28 cm, w przeciwnym razie nie będzie można ich prawidłowo zgrzać.
- Do tego urządzenia należy stosować wyłącznie worki/folie, które z jednej strony posiadają wyraźną fakturę (punkty lub linie) i wykonane z nylonu (PA/PE), w przeciwnym razie listwa zgrzewająca nie będzie szczelna i urządzenie może ulec uszkodzeniu. Rodzaj folii jest zawsze podany na opakowaniu. W zależności od rodzaju i grubości folii zmienia się jakość zgrzewu.
- **Dołączone worki są wolne od BPA, ale nie nadają się do mikrofalówki. NIE podgrzewać worka w mikrofalówce. Może on pęknąć!**

STOSOWANIE FOLII

1. Wyciąć z rękawa foliowego odcinek niezbędny na worek, za pomocą nożyczek i wykonując jak najrówniejsze cięcie; można użyć noża znajdującego się w pokrywie urządzenia i

postępować w następujący sposób (należy pamiętać, że w wypełnionej torebce co najmniej 6 cm od krawędzi musi być wolne w celu zapewnienia zgrzania):

- Popchnąć nóż w prawo lub w lewo aż do krawędzi
- Umieścić folię na nożu
- Lekko docisnąć nóż i przejechać nim z boku na bok po folii, aby ją przeciąć.
- Umieścić otwarty koniec worka wewnątrz urządzenia tak, aby jego otwór był wyśrodkowany pod dolnym pierścieniem zgrzewającym. Zamknąć pokrywę urządzenia.
- Wcisnąć przycisk 3 SEAL, aby zamknąć i zgrzać worek.

ODSYSANIE Z WORKA/FOLII

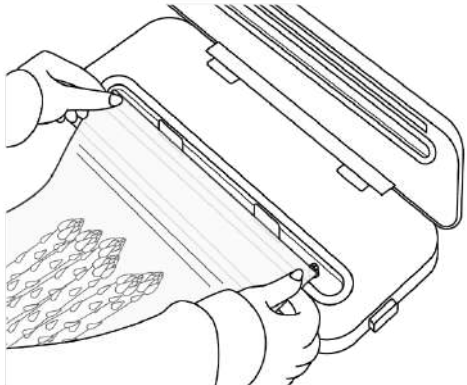
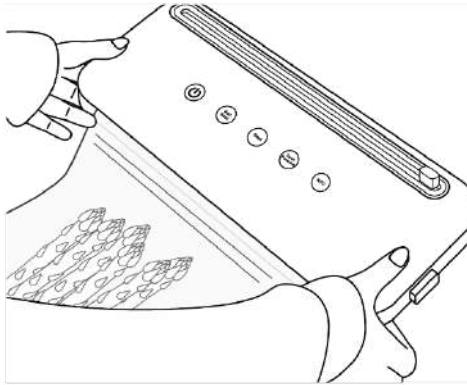
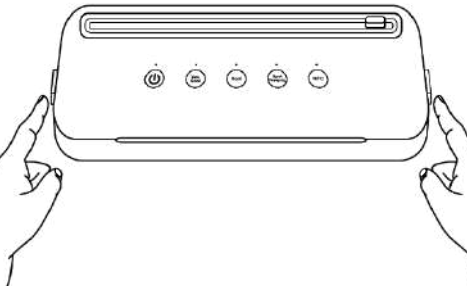
<p>Włożyć produkt do worka Umieścić otwarty koniec worka na środku tacki i zamknąć pokrywę urządzenia.</p>	
<p>Nacisnąć pokrywę obiema rękami, do momentu usłyszenia „kliknięcia” z obydwu stron, co wskazuje że została ona prawidłowo zamknięta. Wcisnąć przycisk zgrzewania próżniowego, zgodnie z wymaganiami.</p>	
<p>Po zakończeniu wcisnąć przyciski blokady po obydwu stronach, aby zwolnić odsysanie, otworzyć pokrywę i wyjąć worek.</p> <p>UWAGA! Nie dotykać listwy uszczelniającej na urządzeniu, aby uniknąć poparzeń</p>	

INFORMACJA: Można w każdej chwili przerwać zgrzewanie, wystarczy wcisnąć przycisk

włączania/wyłączania  .

Porady na temat idealnego odsysania:

1. Włożyć produkt do worka, pozostawiając co najmniej 4 cm (2 cale) przestrzeni pomiędzy jego zawartością a górnym brzegiem.
2. Nie zmoczyć otwartego końca worka, ponieważ utrudni to zgrzewanie. Jeśli żywność jest płynna, wyczyścić brzeg ręcznikiem papierowym lub zapakować ją w plastikowy woreczek, a następnie wykonać odsysanie.
3. Przed zgrzaniem należy oczyścić i wyprostować otwarty brzeg worka. Upewnić się, że na otwartym brzegu worka nie ma innych przedmiotów. Podczas odsysania nie dopuść do zgięcia worka i nie pozwól, aby z worka wydostawały się twarde produkty.
4. Przed rozpoczęciem odsysania upewnić się, że nie zostało zbyt dużo powietrza w worku, delikatnie naciskając na niego, aby uwolnić nadmiar powietrza. W ten sposób zmniejszy się obciążenie urządzenia.
5. Podczas procesu odsysania, urządzenie automatycznie zatrzyma działanie w ciągu 2 minut, jeśli poziom próżni nie spełnia wymagań. Sprawdzić worek, czy nie ma na nim ewentualnych nieszczelności lub nieprawidłowego ułożenia.
6. Upewnić się, że nie ma pęknięć lub zniekształceń pierścieni uszczelki lub małych ziarenek wokół nich. Jeśli tak jest, należy je wymienić lub usunąć, wyczyścić i wysuszyć.
7. Aby zapobiec zasysaniu cząstek żywności do pompy próżniowej, przed zapakowaniem próżniowym należy umieścić filtr lub papier w górnej części worka.
8. Aby uzyskać jak najlepsze rezultaty, owoce i warzywa można zamrozić przed pakowaniem próżniowym.
9. W przypadku łatwo psującej się żywności, po zapakowaniu próżniowym należy ją schłodzić lub zamrozić.
10. Napełnić worek wodą maksymalnie do 2/3 jego pojemności i zgrzać otwór (nie odsysać). Po zamrożeniu można go wykorzystać w wiaderku na lód lub do leczenia urazów sportowych.
11. W przypadku produktów takich jak sery i gotowe potrawy sprzedawane w torebkach, aby zachować ich świeżość, wystarczy po każdym użyciu zapakować je próżniowo.
12. W przypadku produktów mieszanych, takich jak mąka i ryż, które są wykorzystywane do wypieku ciast i placków w piekarniku, najlepiej zapakować je w pojemnik próżniowy.
13. W przypadku żywności z ostrymi elementami, takimi jak ości ryb, przed pakowaniem próżniowym zawinąć ostre części, aby uniknąć przedziurawienia worka.
14. Pakowanie próżniowe chroni również przedmioty niespożywcze przed utlenianiem, korozją i wilgocią, takie jak eksponaty muzealne, zdjęcia, ważne dokumenty, znaczki, książki, biżuteria, karty, kosmetyki, metal.
15. Ciągłe intensywne użytkowanie może doprowadzić do przegrzania listwy zgrzewającej. Zatrzymać urządzenie na 90 sekund i poczekać aż ostygnie.
16. Dostarczane worki są przystosowane do temperatur od -20°C do +90°C, dlatego mogą być używane do „gotowania sous vide” (gotowania próżniowego). W gotowaniu próżniowym żywność (mięso, ryby i warzywa) jest zamykana w worku próżniowym, a następnie gotowana w nim w niskiej temperaturze (około 50-90°C) w kąpeli wodnej lub na parze. W ten sposób, podczas gotowania, aromaty i smaki pozostają wewnątrz worka. Żywność nie wysycha, właściwości produktów, aromaty czy przyprawy zostają zamknięte razem w worku próżniowym, przenosząc ich smak do potrawy.

Ważne: Podczas nieużytkowania urządzenia, nie wolno go całkowicie zamykać. Gąbka pierścienia uszczelniającego może się odkształcić, a w konsekwencji wpłynąć na wyniki odsysania powietrza.

PAKOWANIE PRÓŻNIOWE W POJEMNIKACH

1. Podłączyć wąż do urządzenia odsysającego (4).
2. Podłączyć adapter do drugiego końca węża i umieść go w zaworze pojemnika, przytrzymując dociśnięty.
3. Wcisnąć przycisk 4  . Włączy się NIEBIESKA kontrolka i urządzenie zacznie odsysać powietrze z pojemnika. Gdy tylko powietrze zostanie odessane, kontrolka zgaśnie.
4. Teraz można usunąć adapter z pojemnika i urządzenia.

PAKOWANIE PRÓŻNIOWE W WORKACH Z ZAWOREM

1. Podłączyć wąż do urządzenia odsysającego (4).
2. Ostrożnie zamknąć worek przeznaczony do pakowania próżniowego. Odsysanie działa tylko wtedy, gdy worek jest całkowicie zamknięty. Zaleca się ustawienie worka w taki sposób, aby otwór odsysania spoczywał na gładkiej powierzchni.
3. Do drugiego końca węża przymocować adapter, włożyć go do zaworu worka i przytrzymać.
4. Wcisnąć przycisk 4  . Włączy się NIEBIESKA kontrolka i urządzenie zacznie odsysać powietrze z pojemnika. Gdy tylko powietrze zostanie odessane, kontrolka zgaśnie.
5. Teraz można usunąć adapter z pojemnika i urządzenia.

CZYSZCZENIE I KONSERWACJA

CZYSZCZENIE

1. Do czyszczenia urządzenia unikać stosowania szorstkich materiałów, aby nie porysować jego powierzchni.
2. Nie zanurzać urządzenia w płynach.
3. Powierzchnie zewnętrzne czyścić wilgotną szmatką. W razie potrzeby zwilżyć ściereczkę kilkoma kroplami łagodnego detergentu; następnie wytrzeć szmatką zwilżoną w wodzie, aby usunąć pozostałości detergentu.
4. Przetrzeć wilgotną szmatką górny pierścień uszczelniający, dolny pierścień uszczelniający i listwę zgrzewającą.
5. Oczyszczyć wąż odsysający i adapter wilgotną szmatką. W przypadku uporczywych zabrudzeń elementy te można również umyć w letniej wodzie z dodatkiem odrobiny płynu do mycia naczyń.
6. Wyczyścić tackę letnią wodą z odrobiną płynu do mycia naczyń.
7. Przed użyciem upewnić się, że gąbka jest sucha.
8. Przed ponownym użyciem dokładnie wysuszyć.

9. Zabrania się wycierania rozpuszczalnikami organicznymi i nie dodawać do urządzenia żadnych środków smarnych.
10. W przypadku awarii, natychmiast wyłączyć urządzenie, sprawdzić przyczynę i usunąć problem.



Informacja:

- **NIE WKŁADAĆ KORPUSU SILNIKA DO ZMYWARKI.**
- **NIGDY NIE ZANURZAĆ OBUDOWY SILNIKA, WTYCZKI I KABLA DO ŁADOWANIA W WODZIE LUB INNYCH PŁYNACH.**

KONSERWACJA

- Przed odłożeniem na miejsce upewnić się, że wszystkie części są czyste i suche. Nigdy nie odkładać urządzenia do przechowania, gdy jest ono jeszcze mokre.
- Jeśli urządzenie nie będzie używane przez okres dłuższy niż 3 miesiące, zaleca się jego naładowanie przed ponownym użyciem.
- Przechowywać w suchym miejscu w temperaturze otoczenia 5°C - 35°C.

Ważne:

Podczas nieużytkowania urządzenia, nie wolno go całkowicie zamykać. Gąbka pierścienia uszczelniającego może się odkształcić, a w konsekwencji wpłynąć na wyniki odsysania powietrza.

DANE TECHNICZNE

- Bateria litowa: 7.4V, 2000mAh, 11.1Wh
- Moc: 80W
- Kabel USB-C
- Napięcie wejściowe: DC5V, 1A
- Żywotność baterii: zgrzewanie 80 worków
- Wymiary: 37,5x15x7cm
- Waga netto: 1800 g

Wtyczka do ładowania

- Wejście: AC 100-240V ~ 50-60Hz, maks. 0,2A
- Wyjście: DC 5V – 1.0A, 5W

ROZWIĄZYWANIE PROBLEMÓW

USTERKA	POWÓD	ROZWIĄZANIE
Brak reakcji podczas pakowania próżniowego	Brak energii elektrycznej	Sprawdzić, czy bateria nie jest rozładowana. W takim przypadku naładować urządzenie.
	Nieprawidłowe działanie	1. Sprawdzić, czy górna i dolna pokrywa są prawidłowo zamknięte. 2. Sprawdzić, czy połączenie między urządzeniem a pojemnikiem jest prawidłowe.

Nie odsysa		3. Umieścić na tacce otwarty koniec worka.
	Na listwie zgrzewającej i gąbce znajdują się zanieczyszczenia	Usunąć osad i wyczyścić
	Brzeg worka jest zanieczyszczony lub mokry	1. Upewnić się o stosowaniu worków przeznaczonych do pakowania próżniowego. 2. Upewnić się, że otwarty brzeg worka jest idealnie gładki, bez zagnieceń, zanieczyszczeń, twardych przedmiotów itp. 3. Sprawdzić, czy worek nie jest przedziurawiony.
Brak zgrzewania po odsysaniu	Ciśnienie nie osiąga ustawionego poziomu	1. Sprawdzić, czy worek nie jest przedziurawiony. 2. Sprawdzić, czy gąbka nie jest zdeformowana lub uszkodzona. 3. Upewnić się, czy worek znajduje się w prawidłowej pozycji.
	Otwarty koniec worka jest mokry lub zgrzewanie nie jest optymalne	Ponownie wcisnąć przycisk 3 SEAL.
	Listwa zgrzewająca nie działa	Sprawdzić temperaturę listwy. Jeśli nie jest w temperaturze, skontaktować się obsługą posprzedażową.
Po zamknięciu do worka dostaje się powietrze.	Słaby zgrzew	Upewnić się, że otwarty brzeg worka jest idealnie gładki, bez zagnieceń, zanieczyszczeń, twardych przedmiotów itp.
	Worek przecieka	Sprawdzić, czy worek nie jest przedziurawiony i wymienić go.
	Worek uległ napęcznieniu	Sprawdzić, czy worek nie był uszkodzony z powodu złego przechowywania. W razie potrzeby wymienić go.
	Chemia żywności	Świeże owoce i warzywa emitują gazy podczas fotosyntezy, podobnie jak żywność fermentowana i nie nadają się do długotrwałego zamykania próżniowego.
	Żywność jest gorąca	Przed zgrzewaniem próżniowym należy ostudzić gorącą żywność.
	Niewłaściwe zapakowanie	Worek jest zbyt pełny, aby stał się płaski. Rozdzielić produkt na kilka worków.
Zgrzany worek deformuje się.	Intensywne i ciągłe użytkowanie urządzenia prowadzi do przegrzania listwy zgrzewającej	Zatrzymać działanie i pozwolić urządzeniu ostygnąć.
Brzeg worka nie jest prawidłowo zgrzany	Zgrzewanie nie zostało wykonane prawidłowo	Grubość stosowanego worka nie jest odpowiednia dla urządzenia. Użyć odpowiedniego worka.
Jeśli wszystkie problemy zostały wykluczone, prosimy o kontakt.		

Informacja: Sprawdzić wskazane wyżej rozwiązania w przypadku typowych błędów. W razie innych problemów skontaktować się bezpośrednio z producentem lub serwisem, NIE naprawiać urządzenia samodzielnie.

ZGODNOŚĆ PRODUKTU

Producent Tognana Porcellane S.p.A. deklaruje, że Zgrzewarka do pakowania próżniowego Mod. Avant-Space (kod D2DMS01AVSPD2M6) jest zgodny z Dyrektywą Parlamentu Europejskiego i Rady 2014/30/UE z dnia 26 lutego 2014 r. w sprawie harmonizacji ustawodawstw państw członkowskich odnoszących się do kompatybilności elektromagnetycznej.

Producent Tognana Porcellane S.p.A. deklaruje, że Zgrzewarka do pakowania próżniowego Mod. Avant-Space (kod D2DMS01AVSPD2M6) jest zgodny z Dyrektywą Parlamentu Europejskiego i Rady 2014/35/UE z dnia 26 lutego 2014 r. w sprawie harmonizacji przepisów państw członkowskich dotyczących udostępniania na rynku sprzętu elektrycznego przeznaczonego do stosowania w określonych granicach napięcia.

Producent Tognana Porcellane S.p.A. deklaruje, że Zgrzewarka do pakowania próżniowego Mod. Avant-Space (kod D2DMS01AVSPD2M6) jest zgodny z Dyrektywą Parlamentu Europejskiego i Rady 2011/65/UE z dnia 8 czerwca 2011 r. oraz późniejszą Dyrektywą Delegowaną Komisji 2015/863 w sprawie ograniczenia stosowania niektórych niebezpiecznych substancji w sprzęcie elektrycznym i elektronicznym.



Zgodnie z Dyrektywą Parlamentu Europejskiego i Rady 2012/19/UE z dnia 4 lipca 2012 r. w sprawie zużytego sprzętu elektrycznego i elektronicznego (WEEE), obecność symbolu przekreślonego kosza na śmieci wskazuje, że tego urządzenia nie należy traktować jako odpadu komunalnego i w związku z tym, należy je usunąć w ramach selektywnej zbiórki. Utylizacja przeprowadzona w sposób niesegregowany może być potencjalnie szkodliwa dla środowiska i zdrowia. Produkt ten można zwrócić sprzedawcy przy zakupie nowego urządzenia. Niewłaściwa utylizacja sprzętu stanowi oszustwo i podlega sankcjom ze strony Urzędu Bezpieczeństwa Publicznego. W celu uzyskania dalszych informacji skontaktować się z lokalnymi organami administracji do spraw ochrony środowiska.

WARUNKI GWARANCJI

Firma Tognana Porcellane S.p.A., włoski dystrybutor marki TOGNANA, dziękuje Państwu za wybór swoich produktów i gwarantuje, że są one owocem najnowszych technologii i badań. Urządzenie objęte jest konwencjonalną gwarancją na okres DWÓCH LAT od daty zakupu przez pierwszego użytkownika. Niniejsza gwarancja nie narusza ważności obowiązujących przepisów dotyczących towarów konsumpcyjnych (art. 1519 bis - nonies Kodeksu cywilnego). Aby zgłosić roszczenie z tytułu Gwarancji, konsument musi przedstawić paragon lub fakturę potwierdzającą zakup produktu.

Jeśli konsument chce złożyć reklamację w ramach Gwarancji, powinien skontaktować się bezpośrednio z Tognana Porcellane S.p.A. pod adresem e-mail: support@tognana.com, lub telefonicznie pod numerem **+39 0422 - 6721**.

Komponenty lub części, które okażą się wadliwe z powodu ustalonych wad produkcyjnych, zostaną bezpłatnie naprawione lub wymienione przez naszą autoryzowaną sieć serwisową w ciągu okresu gwarancyjnego.

Koszty naprawy, w tym koszty części zamiennych, oraz koszty wysyłki w celu dostarczenia wolnego od wad produktu lub komponentu ponosi firma Tognana Porcellane S.p.A.

Firma Tognana Porcellane S.p.A. ponosi również koszty wysyłki zwrotu wadliwego produktu lub komponentu, jeśli Tognana Porcellane S.p.A. lub centrum serwisowe zażąda zwrócenia wadliwego produktu lub komponentu. Konsument będzie musiał jednak ponieść koszty odpowiedniego zapakowania wadliwego produktu lub elementu.

Firma Tognana Porcellane S.p.A. zastrzega sobie prawo do wymiany urządzenia w całości na inne

identyczne (lub podobne) podczas trwania okresu gwarancyjnego, jeśli naprawa okaże się niemożliwa lub zbyt kosztowna.

W takim przypadku okresem gwarancyjnym pozostanie okres pierwszego zakupu: usługa wykonana w ramach gwarancji nie powoduje przedłużenia okresu gwarancyjnego.

Urządzenie nigdy nie zostanie uznane za wadliwe pod względem materiału lub wykonania, jeśli będzie konieczne jego dostosowanie, zmiana lub wyregulowanie w sposób spełniający krajowe lub lokalne przepisy bezpieczeństwa lub zasady techniczne obowiązujące w kraju innym niż ten, do którego zostało pierwotnie zaprojektowane i wyprodukowane.

Urządzenie zostało zaprojektowane i wyprodukowane wyłącznie do użytku domowego: każde inne użycie powoduje utratę gwarancji.

Gwarancja nie obejmuje:

- części podlegające zużyciu lub zużywających się, ani części wymagające okresowej wymiany lub konserwacji;
- użytkowania produktu w warunkach profesjonalnych;
- wadliwego działania lub jakiegokolwiek szkody wynikających z nieprawidłowego zainstalowania, konfiguracji, aktualizacji oprogramowania / BIOS / firmware, które nie zostały wykonane przez autoryzowany personel firmy Tognana Porcellane S.p.A.;
- napraw lub interwencji przeprowadzanych przez osoby nieupoważnione przez firmę Tognana Porcellane S.p.A.;
- naruszenia komponentów lub, w stosownych przypadkach, oprogramowania.

Dalsze roszczenia, w szczególności o odszkodowanie, są wykluczone, chyba że odpowiedzialność jest obowiązkowa na mocy prawa.









Po zakończeniu okresu ważności Gwarancji lub w przypadku produktów, które nie są nią objęte, firma Tognana Porcellane S.p.A. pozostaje do dyspozycji Klienta w razie jakichkolwiek pytań lub informacji. Dalsze informacje dostępne są również na naszej stronie internetowej:

www.tognana.com.

BEVEZETŐ

Ahhoz, hogy az új termék a lehető legjobb teljesítményt nyújtsa, kérjük, használat előtt figyelmesen olvassa el ezt az útmutatót. Fordítson különös figyelmet a biztonsági útmutatásokra. Őrizze meg az útmutatót a jövőbeni használat érdekében.

SZIMBÓLUMOK

	FIGYELEM! ÁRAMÜTÉS KOCKÁZATA! NE TEGYE KI ESŐNEK ÉS NEDVESSÉGNEK
	FIGYELEM! EZ A KÉSZÜLÉK NEM TARTALMAZ JAVÍTHATÓ ALKATRÉSZEKET. NE PRÓBÁLJA EGYEDÜL MEGJAVÍTANI. A KARBANTARTÁST KIZÁRÓLAG AZONOS PÓTALKATRÉSZEK FELHASZNÁLÁSÁVAL, SZAKKÉPZETT SZERVIZBEN VÉGEZTESSE EL. EZ JELENTI A TERMÉK BIZTONSÁGÁNAK GARANCIÁJÁT
	Ez a szimbólum jelzi, hogy a termékben nagyfeszültségű alkatrészek vannak; semmilyen körülmények között ne nyissa ki
	II. osztály: ez a szimbólum azt jelzi, hogy a készülék kettős szigetelésű, azaz nem igényel földelt villásdugót
	Figyelem: ez a szimbólum figyelmezteti a felhasználót arra, hogy fontos műveleteket és utasításokat kell elolvasnia
	Az áthúzott kuka azt jelzi, hogy a termék megfelel a környezet védelme érdekében bevezetett új irányelvek (az Európai Parlament és a Tanács 2012/19/EU irányelve (2012. július 4.) az elektromos és elektronikus berendezések hulladékairól) követelményeinek, és hogy az életciklusa végén megfelelően kell ártalmatlanítani. Kérjen tájékoztatást a helyi hatóságoktól a kijelölt hulladéklerakó helyekről. Aki a terméket nem az ebben a bekezdésben leírtaknak megfelelően ártalmatlanítja, az felelős a hatályos jogszabályok értelmében
	A szimbólum azt jelzi, hogy a készülék megfelel az uniós irányelvek biztonsági követelményeinek
	A szimbólum azt jelzi, hogy a készülék csak háztartási használatra alkalmas
	A készülék minden, élelmiszerekkel érintkező alkatrésze alkalmas az élelmiszerekkel való érintkezésre



A BIZTONSÁGRA VONATKOZÓ FIGYELMEZTETÉSEK

ÁLTALÁNOS

1. A termék nem megfelelő használata károkat vagy sérüléseket okozhat.
2. A terméket kizárólag arra a célra használja, amelyikre tervezték. A gyártó nem vállal felelősséget a nem rendeltetésszerű használatból eredő károkért vagy sérülésekért.
3. Az égési sérülések elkerülése érdekében ne érjen a készüléken lévő tömítőszalaghoz.
4. **Kapcsolja ki a készüléket, és válassza le a töltőadapter tápellátását a termék használata, hosszabb ideig történő tárolása és a tisztítás megkezdése előtt**
5. Ne használja a szabadban.
6. Kizárólag háztartási használatra. Nem kereskedelmi vagy professzionális használatra. Csak 100-240V~50-60Hz-es tápegységhez.
7. Ne merítse a termék törzsét, a töltőadaptert vagy a tápkábelt vízbe, és ne engedje, hogy víz kerüljön a motorba.
8. Nedves kézzel ne érintse meg a kábelt vagy a villásdugót.
9. A készüléket gyermekek nem használhatják. A terméket használat közben állandó felügyelet kell tartani.
10. **A belsejében éles részek vannak: tartsa távol a gyermekeket.**
11. **Kizárólag a gyártó által szállított vagy javasolt tartozékokat használja.**
12. **Ez a termék nem játékszer. Felügyelje a gyermekeket, hogy ne játsszanak a készülékkel.**
13. Ez a készülék nem alkalmas csökkent fizikai, érzékszervi vagy szellemi képességekkel rendelkező, illetve tapasztalattal és ismeretekkel nem rendelkező személyek számára, kivéve, ha felügyelet alatt állnak vagy a biztonságukért felelős személy tájékoztatta őket a készülék használatáról.
14. A készülék nem cserélhető akkumulátorokat tartalmaz.

HASZNÁLAT

15. Ne csomagoljon vákuumcsomagolásba folyékony élelmiszereket, az ilyen típusú élelmiszerek csak hermetikusan történő lezárásra alkalmasak.
16. A nedves élelmiszerek (hús, hal stb.) esetében a vákuumcsomagolás előtt törölje le a felesleges nedvességet papírtörülővel, vagy csomagolja be őket egyszer használatos műanyag zacskóba.
17. **FIGYELEM! Az égési sérülések elkerülése érdekében ne érjen a készüléken lévő tömítőszalaghoz.**
18. Ehhez a készülékhez nincs szükség kenőanyagra, például olajra vagy vízre.
19. Az a legcélszerűbb, ha minden használat után vár legalább 20 mp-et, hogy a készülék lehűljön.
20. Soha ne hagyja a készüléket őrizenlenül, ha be van kapcsolva.
21. Ne használja a készüléket magas hőmérsékletű, nagyon párás, nedves környezetben vagy gyúlékony anyagok közelében.
22. A gyártó által nem javasolt vagy nem forgalmazott tartozékok használata tüzet, áramütést vagy sérülést okozhat.

23. Ne tegye forró gáz- vagy elektromos tűzhelyre vagy annak közelébe, illetve meleg sütőbe.
24. A készülék kikapcsolásához nyomja meg a be/kikapcsoló gombot.
25. **Használat előtt helyezze a készüléket szilárd, sík, vízszintes felületre.**
26. **Ne tegye a készüléket tűzbe, még akkor sem, ha már elérte élettartama végét vagy súlyosan sérült: a belső alkatrészek, például az akkumulátorok, felrobbanhatnak.**
27. Ezt a készüléket háztartási és ehhez hasonló célokra szánták, mint például:
 - üzletek, irodák és egyéb munkahelyek személyzeti konyhai helyiségei;
 - tanyasi turizmus;
 - szállodák, panziók vendégei és egyéb lakóhely jellegű környezet;
 - reggelit nyújtó magán szálláshelyek.

KÁBEL ÉS VILLÁSDUGÓ

28. Ne lógassa le a tápkábelt a munkafelületről.
29. Ügyeljen arra, hogy ne húzza vagy ne botoljon meg a tápkábelben. Tartsa a kábelt hőforrásoktól, forró tárgyaktól vagy nyílt lángtól távol.
30. Tisztítás előtt és amikor nem használja, húzza ki a kábelt a hálózati csatlakozóból. A kábelnek a hálózatról történő leválasztásához ne húzza a kábelt, hanem fogja meg a villásdugót.
31. Győződjön meg róla, hogy a kábel teljesen ki van húzva.
32. A kábelt nem szabad a készülék köré csavarni vagy tekerni.
33. Rendszeresen ellenőrizze, hogy a kábel vagy a villásdugó nem sérültek-e meg és hogy a termék nem esett-e le; ha leesett, ne használja.
34. Ha a termék, a kábel vagy a villásdugó sérült, vizsgáltsa meg egy erre felhatalmazott szervizben. Ne próbálkozzon a javítással. A javítással kapcsolatban forduljon a kereskedőhöz, ha a termék garanciális.
35. Az engedély nélküli javítások a garancia elvesztését eredményezik.
36. Csak eredeti tartozékokat és alkatrészeket használjon.
37. **Csak a csomagban található töltőadaptert használja.**
38. Ne használjon hosszabbítót, hálózati elosztót vagy időzítőket.
39. A töltőadaptert csak a háztartási fali csatlakozóba csatlakoztassa: ne használjon más módszert az áramellátáshoz.
40. Ne húzza ki a töltőadapter villásdugóját a hálózati aljzatból az USB-kábelnél fogva.

ALKATRÉSZEK

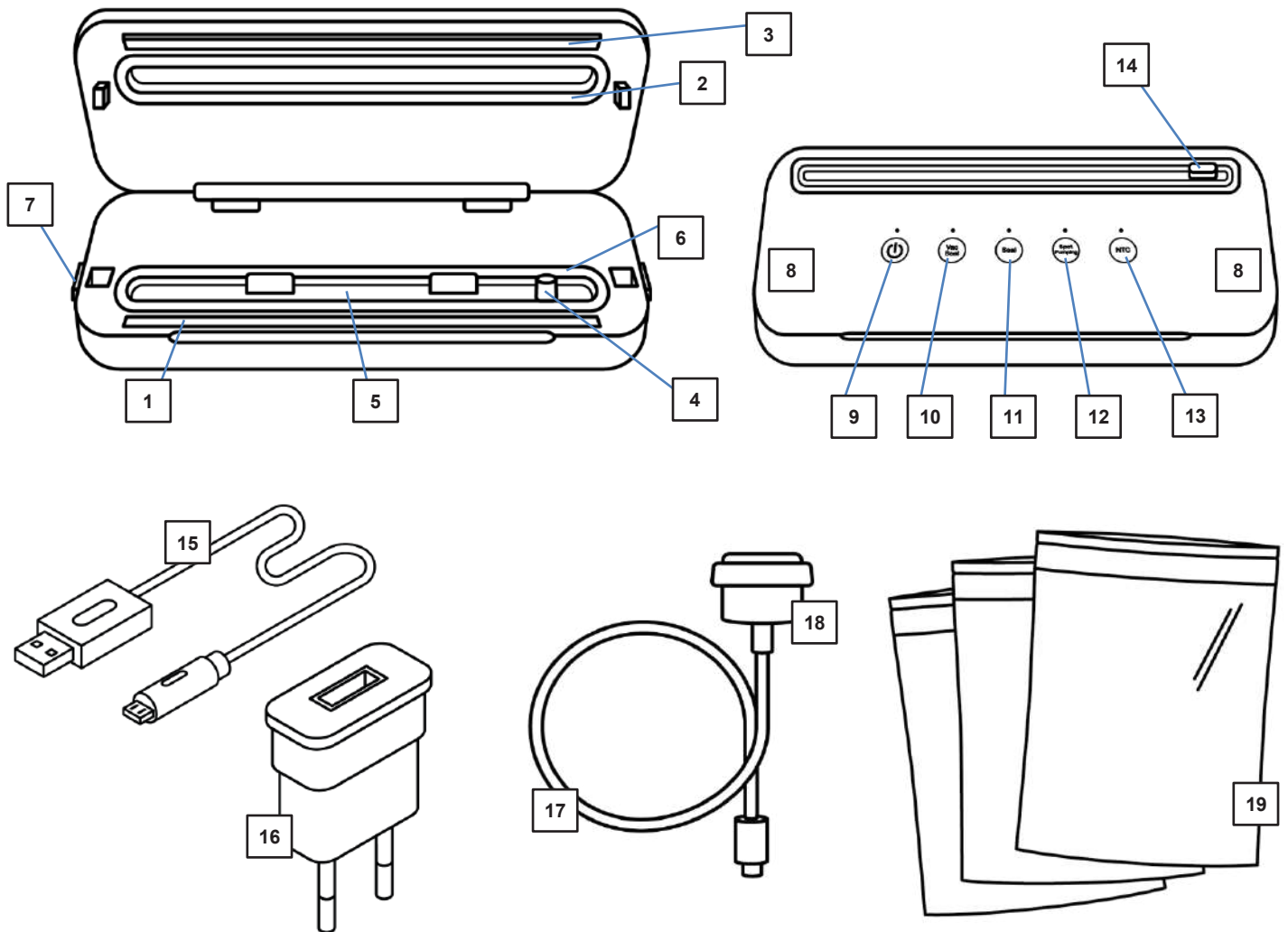

- | | |
|---|--|
| <ol style="list-style-type: none"> 1. Tömítőszalag 2. Felső tömítőgyűrű 3. Nyomótömítés 4. Elszívó berendezés 5. Gyűjtőtálca 6. Alsó tömítőgyűrű 7. Fedél reteszelő berendezése 8. Nyomási pontok a fedél zárásához 9. Be-/kikapcsológomb 10. „Vákuumozó és lezáró” funkció 11. „Lezáró” funkció | <ol style="list-style-type: none"> 12. „Külső vákuumozó” funkció
(a külső vákuumozáshoz tömlővel és adapterrel) 13. Túlmelegedéssel szembeni védelem 14. Fóliavágó kés 15. USB-C kábel 16. Töltőadapter 17. Tömlő külső vákuumozáshoz 18. Adapter tárolódobozokhoz/szelepes tasakokhoz 19. 10 db tasak vákuumcsomagoláshoz |
|---|--|

! A TERMÉK HASZNÁLATA

Ez a készülék KIZÁRÓLAG A HÁZTARTÁSBAN HASZNÁLHATÓ.

A töltőadaptert váltóáramú konnektorhoz (normál háztartási áram) kell csatlakoztatni. Ne használjon más elektromos csatlakozót.

NE HASZNÁLJA AZ USB KÁBELT, HA A TÁPKÁBEL VAGY A VILLÁSDUGÓ

SÉRÜLT.

Csak a csomagban található töltőadaptert használja.

A TÖLTŐADAPTER ÉS AZ USB KÁBEL BIZTONSÁGÁRA VONATKOZÓ TANÁCSOK

1. Soha ne húzza a kábelt.
2. A villásdugó beillesztéséhez fogja meg erősen a dugót, és vezesse be az aljzatba.
3. A készülék hálózatról történő leválasztásához fogja meg a töltőadaptert, és húzza ki az aljzattól.
4. Minden egyes utántöltés előtt vizsgálja meg az USB kábelt, hogy ellenőrizze, nincsenek-e rajta vágások és/vagy kopásra utaló jelek. Ha talál ilyet, ez azt jelenti, hogy az USB kábelt ki kell cserélni.
5. Soha ne tekerje a kábelt szorosan a készülék köré, mivel ez indokolatlanul igénybe veheti a kábelt ott, ahol az a készülék töltőjébe vagy töltőportjába lép, és törés esetén a kábel elszakadhat.

AZ ELSŐ HASZNÁLAT ELŐTT

1. Vegye ki a csomagolásból a különböző alkatrészeket, győződjön meg az épségükről és teljességükről, óvatosan távolítsa el az esetleges védőburkolatokat és címkéket. A csomagolás tartalma a következő:
 - 1 db vákuumcsomagoló gép
 - 1 db USB-C kábel
 - 1 db Töltőadapter
 - 1 db tömlő külső vákuumozáshoz
 - 1 db adapter tárolódobozokhoz/szelepes tasakokhoz
 - 10 db tasak vákuumcsomagoláshoz
2. **Használat előtt győződjön meg arról, hogy az összes alkatrész megfelelően lett összeszerelve és a helyén van.**
3. Töltse újra a készüléket.





AZ AKKUMULÁTOR UTÁNTÖLTÉSE

1. Csatlakoztassa az USB-C kábel csatlakozóját a motorházhoz.
2. Csatlakoztassa az USB-C csatlakozót a töltőadapterhez.
3. Csatlakoztassa a töltőadaptert a fali aljzathoz.
4. A be-/kikapcsoló gomb kék fénye villog a töltés alatt. A fény folyamatosan világít, amikor a készülék teljesen fel van töltve.
5. A készülék teljes feltöltése kb. négy (4) órát vesz igénybe. Ne töltse fel a készüléket 12 óránál tovább.
6. **Miután a töltés befejeződött, húzza ki az adaptert a hálózati aljzattól és a készülékből is. Amíg a töltés tart, ne kapcsolja be a készüléket**

Megj.:

- A készüléket kb. 30%-os akkumulátor töltöttséggel szállítjuk. A készülék feltöltés nélkül is helyesen működik. A legjobb teljesítmény érdekében ajánlott az első használat előtt teljesen feltölteni a készüléket.
- Az akkumulátor optimális teljesítményének és élettartamának fenntartása érdekében célszerű az akkumulátort 15°C és 25°C közötti környezeti hőmérsékleten tölteni. Ennek az óvintézkedésnek a betartásával megóvhatja az akkumulátort a súlyos károktól.

FUNKCIÓK ÉS LED JELZŐK

1		A készülék be-/kikapcsolása
2		A „vákuumozó és lezáró” funkció elindítása
3		A „lezáró” funkció elindítása (vákuumozás nélkül)
4		A „külső vákuumozó” funkció elindítása (a tömlővel és adapterrel történő vákuumozáshoz)
5		Intelligens NTC hőmérséklet-szabályozás. Ha a tömítőszalag hőmérséklete meghaladja az előre beállított biztonsági hőmérsékletet, a gép automatikusan belép a biztonsági védelmi üzemmódba.

1. Be-/kikapcsoló gomb

Ha megnyomja ezt a gombot, felgyullad a KÉK fény, a készülék most már használatra kész.

2. Vákuumozó és lezáró gomb

Ha megnyomja ezt a gombot, a jelzőfény KÉK színűre vált és villog, jelezve, hogy a készülék levegőt szív el a tasakból. Amikor a tasakból kellően eltávolította a levegőt, a 3 SEAL jelzőfény PIROS színűre vált, jelezve, hogy folyamatban van a tasak lezárása. A lezárás végeztével a jelzőfény kialszik és csak az 1-es KÉK színű bekapcsoló jelzőfény marad égve.

3. Lezáró gomb

Ez a gomb csak lezárásra szolgál, vákuumozás nélkül. Amikor csak lezárást végez, helyezze a tasakot az elszívó berendezésen kívülre. A lezárás végeztével a jelzőfény kialszik és csak az 1-es KÉK színű bekapcsoló jelzőfény marad égve.

4. Külső vákuumozó gomb

Ha megnyomja ezt a gombot, a készülék megkezd az elszívást; amint az összes levegőt beszívta, a jelzőfény kialszik, a készülék leáll, és csak az 1-es KÉK színű jelzőfény világít.





5. Intelligens NTC hőmérséklet-szabályozás

Ha a tömítőszalag hőmérséklete meghaladja a beállított biztonsági hőmérsékletet (60°C), a készülék automatikusan biztonsági védelmi üzemmódba lép: a piros és kék lámpa felváltva villognak, és a gombok kioldanak. Várjon, és hagyja a készüléket 2 percig hűlni, majd a készülék automatikusan visszatér a normál működéshez.

A LED jelzőfények egyéb funkciói

- Amikor a készülék 180 mp-ig inaktív marad és semmilyen műveletet nem végez, a

tápellátó jelzőfény  automatikusan kikapcsol.

- A készülék kézzel történő kikapcsolásához nyomja meg a be-/kikapcsoló gombot 3 mp-nél hosszabb ideig,  majd a készülék és a be-/kikapcsoló jelzőfény  kikapcsolnak.
- Feltöltés során a bekapcsolás jelzőfény KÉKEN villog, amikor a feltöltésnek  vége, a jelzőfény KÉK színű marad és folyamatosan világít.
- Amikor a lezáró jelzőfény  PIROSAN villog, a készüléket fel kell tölteni.

 **FIGYELEM: Ne tegye ki az akkumulátort vagy a készüléket tűznek vagy túlzott hőnek. A tűznek vagy a 130 °C feletti hőmérsékletnek való kitettség robbanást okozhat.**

HASZNÁLATI UTASÍTÁSOK

A TASAKRA/FÓLIÁRA VONATKOZÓ FIGYELMEZTETÉSEK

- A tasak/fólia nem lehet 28 cm-nél szélesebb, egyébként nem lehet megfelelően elvégezni a lezárást.
- Ehhez a készülékhez csak olyan tasakokat/fóliát használjon, amelyek az egyik oldalon strukturáltak (pontokkal vagy csíkokkal) és nejlomból (PA/PE) készültek, különben a zárószalag nem légmentes, és a készülék megsérülhet. A fólia típusa mindig fel van tüntetve a csomagoláson. A fólia típusától és vastagságától függően változik a tömítés minősége.
- **A mellékelt tasakok BPA-mentesek, de mikrohullámú sütőbe nem alkalmasak. NE melegítse a tasakot mikrohullámú sütőben. A tasak felrobbanhat!**

A FÓLIA HASZNÁLATA

1. Vágja ki a csőfóliából a tasakhoz szükséges részt egy ollóval és a lehető legegyszerűbb vágással, vagy használja a gép fedelébe épített fóliavágót, és járjon el az alábbiak szerint (vegye figyelembe, hogy a megtöltött tasakban a lezárandó szélről számítva legalább 6 cm-t szabadon kell hagyni):
 - a. Nyomja a fóliavágót jobbra vagy balra a peremig
 - b. Támassza a fóliát a fóliavágóra
 - c. Enyhén nyomja le a fóliavágót, és a vágáshoz vezesse át a fólia felett egyik oldalról a másikra.
 - d. Helyezze a tasak nyitott végét a készülék belsejéhez úgy, hogy a tasak nyílása az alsó tömítőgyűrű alatt legyen középen. Zárja le a készülék fedelét.
 - e. Nyomja meg a 3 SEAL gombot, hogy lezárja és hegyezze a tasakot.

TASAK/FÓLIA VÁKUUMOZÁSA

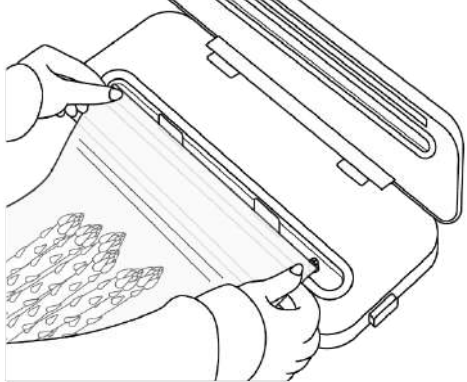
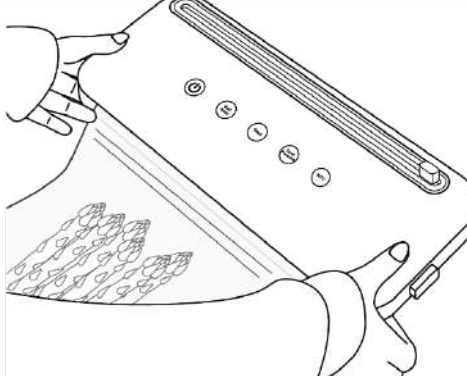
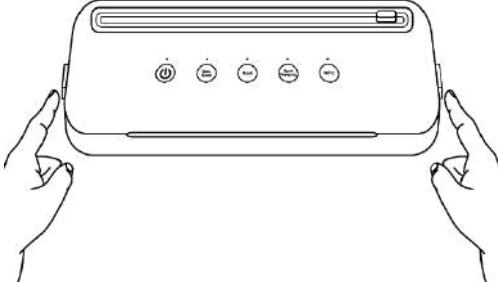
<p>Helyezze az ételt a tasakba Helyezze a tasak nyitott végét a tálca közepére, és zárja le a készülék fedelét.</p>	
<p>Mindkét kezével nyomja le a fedelet, amíg mindkét oldalról „kattanást” nem hall, ami azt jelzi, hogy megfelelően záródott. Szükség szerint nyomja meg a vákuumzáró gombot.</p>	
<p>A művelet végén nyomja meg a kétoldali zárógombokat a vákuum feloldásához, majd nyissa ki a fedelet, és vegye ki a tasakot.</p> <p>FIGYELEM! Az égési sérülések elkerülése érdekében ne érjen a készüléken lévő tömítőszalaghoz</p>	

MEGJ.: A lezárási művelet bármikor leállítható a be-/kikapcsológomb megnyomásával.



Tippek a tökéletes vákuumhoz:

1. Helyezze az ételt a tasakba úgy, hogy a tasak tartalma és a tasak teteje között legalább 4 cm (2 hüvelyk) hely maradjon.
2. Ne nedvesítse meg a tasak nyitott végét, különben nehéz lesz lezárni. Ha az élelmiszer folyékony, törölje le egy papírtörölővel, vagy csomagolja be egy műanyag tasakba, majd folytassa a vákuumcsomagolási műveletet.
3. Lezárás előtt a tasak nyitott végét meg kell tisztítani és ki kell egyenesíteni. Győződjön meg róla, hogy a tasak nyitott végén nincs más tárgy. Elszíváskor ne engedje, hogy a tasak meghajoljon, ne engedje, hogy kemény tárgyak lógnak ki a tasakból.
4. Elszívás előtt győződjön meg arról, hogy nem hagy túl sok levegőt a tasakban, és a tasakot óvatosan nyomja meg, hogy a felesleges levegő távozzon. Ez csökkentheti a készülék munkaterhelését.

5. Az elszívás során a készülék 2 perc múlva automatikusan leáll, ha a vákuumszint nem felel meg a követelményeknek. Vizsgálja meg a tasakot, hogy nincs-e szivárgás vagy helytelen elhelyezés.
6. Győződjön meg róla, hogy a tömítőgyűrűkben nincsenek törések vagy torzulások, vagy nincsenek körülöttük apró szemcsék. Ha mégis, cserélje ki őket, vagy vegye ki, tisztítsa és szárítsa meg őket.
7. A vákuumcsomagolás megkezdése előtt helyezzen egy szűrőt vagy papírt a tasak tetejére, hogy az élelmiszerrészecskék elszíváskor ne kerüljenek a vákuumszivattyúba.
8. A legjobb eredmény elérése érdekében a gyümölcsöket és zöldségeket a vákuumcsomagolás előtt egy időre le lehet fagyasztani.
9. A romlandó élelmiszereket vákuumcsomagolás után hűteni vagy fagyasztani kell.
10. Öntsön vizet az tasak úrtartalmának legfeljebb 2/3-ig, zárja le a tasak nyílását (ne vákuumozza). Fagyasztás után használhatja a jégvödörben vagy jégkockaként sportsérülések kezelésére.
11. Az olyan élelmiszerek, mint a kereskedelmi forgalomban kapható sajtok és főtt ételek frissességének megőrzése érdekében egyszerűen vákuumcsomagolja őket minden egyes használat után.
12. A legjobb, ha az olyan kevert anyagokat, mint a liszt és a rizs, amelyeket sütemények és sütőben sült fánkok készítéséhez használnak, vákuumtartályba csomagolja.
13. Az éles részeket tartalmazó élelmiszerek, például halcsontok esetében a vákuumcsomagolás előtt csomagolja be az éles részeket, hogy megakadályozza a tasak elvágását.
14. A vákuumcsomagolás a nem élelmiszer jellegű tárgyakat, pl. a múzeumi tárgyakat, fényképeket, fontos dokumentumokat, bélyegeket, könyveket, ékszereket, papírokat, kozmetikumokat, fémeket is megvédi az oxidációtól, korróziótól és nedvességtől.
15. A folyamatos és intenzív használat a tömítőszalag túlmelegedését okozhatja. Állítsa le a gépet 90 másodpercre, és várja meg, amíg lehűl.
16. A mellékelt tasak -20°C és $+90^{\circ}\text{C}$ közötti hőmérsékleten történő használatra alkalmasak, ezért „sous vide főzéshez” (vákuumfőzés) is használhatók. A sous vide főzés során az ételeket (hús, hal és zöldség) vákuumtasakba zárják, majd alacsony hőmérsékleten (kb. $50-90^{\circ}\text{C}$), vízfürdőben vagy gőzben főzik. Így az aromák és az ízek a főzés során a tasakban maradnak. Az ételek nem száradnak meg, az élelmiszer, az ízesítők vagy a fűszerek tulajdonságai a vákuumtasakba záródnak, így átadva ízüket az ételnek.

Fontos: Amikor a készüléket nem használja, nem szabad teljesen lezárni. Ellenkező esetben, a tömítőgyűrű szivacsa eldeformálódhat és ez befolyásolhatja a levegőelszívást is.

TÁROLÓEDÉNYEK VÁKUUMCSOMAGOLÁSA

1. Csatlakoztassa a tömlőt a készülék szívószerkezetéhez (4).
2. Csatlakoztassa az adaptert a tömlő másik végéhez, és helyezze a tartály szelepébe, lefelé tartva.
3. Nyomja meg a 4-es gombot  . A KÉK színű jelzőfény felgyullad és a készülék levegőt szív ki a tárolóedényből. Amint befejeződik a levegő kiszívása, a jelzőfény kialszik.
4. Az adapter most már eltávolítható a tárolóedényből és a készülékből.

SZELEPES TASAKOK VÁKUUMCSOMAGOLÁSA

1. Csatlakoztassa a tömlőt a készülék szívószerkezetéhez (4).
2. Óvatosan zárja le a vákuumcsomagolásra szánt tasakot. Az elszívás csak akkor működik, ha a tasak teljesen zárva van. Javasoljuk, hogy a tasakot úgy helyezze el, hogy a tasak vákuumnyílása egy sima felületen nyugodjon.
3. Csatlakoztassa az adaptert a tömlő másik végéhez, majd dugja be a tasak szelepébe, és tartsa lenyomva.
4. Nyomja meg a 4-es gombot  . A KÉK színű jelzőfény felgyullad és a készülék levegőt szív ki a tárolóedényből. Amint befejeződik a levegő kiszívása, a jelzőfény kialszik.
5. Az adapter most már eltávolítható a tárolóedényből és a készülékből.

TISZTÍTÁS ÉS KARBANTARTÁS

TISZTÍTÁS

1. Ne használjon durva anyagokat a készülék tisztításához, hogy elkerülje a felület megkarcolását.
2. Ne merítse a készüléket folyadékokba.
3. A külső felületeket egy tiszta ronggyal tisztítsa meg. Szükség esetén cseppentsen a rongyra néhány csepp kímélő tisztítószer és törölje át egy csak vízzel átitatott, nedves ruhával, hogy eltávolítsa a tisztítószer maradványokat.
4. Egy nedves ronggyal törölje át a felső, az alsó tömítőgyűrűt és a tömítőszalagot.
5. Tisztítsa meg a vákuumozó tömlőt és az adaptert egy nedves ronggyal. Makacs szennyeződés esetén ezeket az alkatrészeket langyos vízben, kevés mosogatószerrel is el lehet mosni.
6. Tisztítsa meg a csepptálcát langyos vízzel és egy kevés mosogatószerrel.
7. Használat előtt győződjön meg róla, hogy a szivacs száraz.
8. Újbóli felhasználás előtt alaposan szárítsa meg.
9. A készüléket tilos szerves oldószerekkel törölgetni, és nem szabad kenőanyagot hozzáadni a készülékhez.
10. Ha a készülék meghibásodik, azonnal kapcsolja ki, ellenőrizze az okot, és szüntesse meg a problémát.



Megj.:

- **A MOTOR TÖRZSET NE TEGYE A MOSOGATÓGÉPBE.**
- **SOHA NE MERÍTSE A MOTORHÁZAT, A TÖLTŐADAPTERT VAGY A TÖLTŐKÁBELT VÍZBE VAGY MÁS FOLYADÉKBA.**

KARBANTARTÁS

- Tárolás előtt győződjön meg arról, hogy minden alkatrész tiszta és száraz. Soha ne tárolja a készüléket, ha még nedves.

- Ha a készüléket 3 hónapnál hosszabb ideig nem használja, használat előtt célszerű utántölteni.
- Száraz helyen, 5 °C - 35 °C környezeti hőmérsékleten tárolja.

Fontos:

Amikor a készüléket nem használja, nem szabad teljesen lezárni. Ellenkező esetben, a tömítőgyűrű szivacsa eldeformálódhat és ez befolyásolhatja a levegőelszívást is.

MŰSZAKI ADATOK

- Lítium akkumulátor: 7.4V, 2000mAh, 11.1Wh
- Teljesítmény: 80W
- USB-C kábel
- Bemeneti feszültség: DC5V, 1A
- Az akkumulátor autonómiája: 80 tasak lezárása
- Méretek: 37,5x15x7cm
- Nettó súly: 1800 g

Töltőadapter

- Bemenet: AC 100-240V ~ 50-60Hz, 0.2A max
- Kimenet: DC 5V – 1.0A, 5W

PROBLÉMAMEGOLDÁS

ÁLTALÁNOS MEGHIBÁSODÁS	OK	MEGOLDÁS
Nincs reakció a vákuumcsomagolás során	Nincs áram	Ellenőrizze, hogy az akkumulátor töltöttsége nem merült-e ki. Ebben az esetben töltsse fel a készüléket.
Nem tud elszívni	Helytelen művelet	1. Ellenőrizze, hogy a felső és az alsó fedél helyesen vannak-e lezárva. 2. Ellenőrizze, hogy a készülék és a tartály közötti kapcsolat megfelelő-e. 3. A tasak nyitott végét a tálcába kell helyezni.
	Törmelék van a tömítőszalagon és a szivacson	Távolítsa el a törmeléket és tisztítsa meg
	Törmelék vagy folyadék van a tasak végén	1.Ügyeljen arra, hogy megfelelő vákuumtasakokat használjon. 2. Győződjön meg róla, hogy a tasak nyitott vége tökéletesen sima, gyűrődések, törmelék, kemény tárgyak stb. nélkül. 3.Vizsgálja meg a tasakot szivárgás szempontjából.
	A nyomás nem éri el az előre beállított szintet	1.Vizsgálja meg a tasakot szivárgás szempontjából. 2. Ellenőrizze, hogy a szivacs nem deformálódott vagy sérült. 3. Ügyeljen arra, hogy a tasakot a megfelelő pozícióba helyezze.

Az elszívás után nem lehet lezárni	A tasak nyitott vége nedves vagy a tömítés nem optimális	Ismét nyomja meg a 3 SEAL gombot.
	A tömítőszalag nem működik	Ellenőrizze, hogy a szalag hőmérséklete megfelelő-e. Ha nem, forduljon az értékesítés utáni ügyfélszolgálatához.
A lezárás után levegő kerül a tasakba.	Nem megfelelő lezárás	Győződjön meg róla, hogy a tasak nyitott vége tökéletesen sima, gyűrődések, törmelék, kemény tárgyak stb. nélkül.
	A tasak szivárog	Vizsgálja meg a tasakot a szivárgás szempontjából és cserélje ki.
	A tasak megdagadt	Ellenőrizze, hogy a tasak nem a helytelen tárolás miatt volt-e hibás. Szükség esetén cserélje ki.
	Élelmiszerkémia	A friss gyümölcsök és zöldségek a fotoszintézis során gázokat bocsátanak ki, akár csak az erjesztett élelmiszerek, és nem alkalmasak hosszú ideig tartó vákuumcsomagolásra.
	Az étel meleg	A vákuumcsomagolás elvégzése előtt hűtse le az ételt.
	Helytelen művelet	A tasak túlságosan tele van, nem lehet elsimítani. Az ételt több tasakba ossza el.
A lezárt tasak deformálódik.	A készülék intenzív és folyamatos használata a tömítőszalag túlmelegedését vonja maga után	Álljon meg egy időre, és hagyja a gépet lehűlni.
A tasak vége nincs megfelelően lezárva	A lezárási művelet nem megfelelően történt	A tasak vastagsága nem alkalmas ehhez a készülékhez. Használjon megfelelő tasakot.
Ha minden problémát kizárt, lépjen velünk kapcsolatba.		

Megj.: Ellenőrizze a fenti megoldásokat a gyakori hibák esetén. Egyéb problémák esetén forduljon közvetlenül a gyártóhoz vagy a szervizközpontoz, **NE javítsa meg a készüléket saját maga.**

A TERMÉK MEGFELELŐSÉGE

A gyártó Tognana Porcellane S.p.A. kijelenti, hogy az Avant-Space modellű (kód D2DMS01AVSPD2M6) Vákuumcsomagoló gép megfelel az Európai Parlament és a Tanács 2014/30/EU irányelvének (2014. február 26.) az elektromágneses összeférhetőségre vonatkozó tagállami jogszabályok harmonizálásáról.

A gyártó Tognana Porcellane S.p.A. kijelenti, hogy az Avant-Space modellű (kód D2DMS01AVSPD2M6) Vákuumcsomagoló gép megfelel a meghatározott feszültséghatáron belüli használatra tervezett elektromos berendezések forgalmazására vonatkozó tagállami jogszabályok harmonizációjáról szóló, 2014. február 26-i 2014/35/EU európai parlamenti és tanácsi irányelvnek.

A gyártó Tognana Porcellane S.p.A. kijelenti, hogy az Avant-Space modellű (kód D2DMS01AVSPD2M6) Vákuumcsomagoló gép megfelel az Európai Parlament és a Tanács 2011. június 8-i 2011/65/EU irányelvének és az azt követő, az egyes veszélyes anyagok elektromos és elektronikus berendezésekben való alkalmazásának korlátozásáról szóló 2015/863 felhatalmazáson alapuló bizottsági irányelvnek.



Az elektromos és elektronikus berendezések hulladékairól szóló, 2012. július 4-i 2012/19/EU európai parlamenti és tanácsi irányelv értelmében az áthúzott kerekes kuka szimbólum jelenléte azt jelzi, hogy ez a készülék nem tekinthető települési hulladéknak, és ezért szelektív gyűjtéssel kell ártalmatlanítani. A nem elkülönített módon történő ártalmatlanítás potenciálisan károsíthatja a környezetet és az egészséget. Ez a termék új készülék vásárlása esetén visszaküldhető a forgalmazónak. A készülék nem megfelelő elhelyezése csalárd magatartásnak minősül, és a Közbiztonsági Hatóság (Autorità di Pubblica Sicurezza) szankciókkal sújtja. További információért forduljon a helyi környezetvédelmi hatósághoz.

GARANCIÁLIS FELTÉTELEK

A Tognana Porcellane S.p.A. vállalat, a TOGNANA márka olaszországi forgalmazója köszöni a választásukat, és biztosítja Önöket arról, hogy készülékei a legújabb technológia és kutatás eredményei.

A készülékre a hagyományos garancia az első felhasználó általi vásárlástól számított KÉT ÉVIG érvényes. Ez a garancia nem érinti a fogyasztási cikkekre vonatkozó hatályos rendelkezések érvényességét (a Polgári Törvénykönyv 1519 bis - nonies cikke).

Ahhoz, hogy a fogyasztó panaszt tehessen, be kell mutatnia a termék megvásárlását igazoló blokkot vagy számlát.

Ha a fogyasztó a jótállás alapján igényt kíván érvényesíteni, közvetlenül a Tognana Porcellane S.p.A.-hoz kell fordulnia a support@tognana.com e-mail címen vagy a **+39 0422 – 6721 telefonszámon**.

A megállapított gyártási okok miatt hibásnak bizonyuló alkatrészeket vagy részegységeket a fenti garanciaidőszak alatt a hivatalos szervizhálózatunk ingyenesen javítja vagy kicseréli.

A javítási költségeket, beleértve a pótalkatrészek költségeit, valamint a hibátlan termék vagy alkatrész szállításának szállítási költségeit a Tognana Porcellane S.p.A. viseli.

A Tognana Porcellane S.p.A. viseli a hibás termék vagy alkatrész visszaküldésének szállítási költségeit is, amennyiben a Tognana Porcellane S.p.A. vagy a szervizközpont kéri a hibás termék vagy alkatrész visszaküldését. A hibás termék vagy alkatrész visszaküldéséhez szükséges megfelelő csomagolás költségei azonban a fogyasztót terhelik.

A Tognana Porcellane S.p.A. fenntartja a jogot, hogy a készüléket a garancia ideje alatt egy másik, azonos (vagy hasonló) készülékre cserélje, ha a javítás lehetetlen vagy túl költséges.

Ebben az esetben a jótállási időszak megegyezik az első vásárlásával: a jótállás alatti teljesítés nem hosszabbítja meg a jótállási időszakot.

Ez a készülék soha nem minősül anyag- vagy gyártási hibásnak, ha a tervezett rendeltetési országtól eltérő országban érvényes nemzeti vagy helyi biztonsági és/vagy műszaki előírásoknak való megfelelés érdekében át kell alakítani, módosítani vagy beállítani kell.

Ezt a készüléket kizárólag háztartási használatra tervezték és gyártották: minden más használat esetén a garancia érvényét veszti.

A garancia nem terjed ki:

- az elhasználódásnak vagy kopásnak kitett, illetve az időszakos cserét és/vagy karbantartást igénylő alkatrészekre;
- a termék professzionális használatára;
- a Tognana Porcellane S.p.A. által nem felhatalmazott személyzet által végzett helytelen telepítés, konfiguráció, szoftver / BIOS / firmware frissítés miatti meghibásodásokra vagy hibákra;
- a Tognana Porcellane S.p.A. által nem engedélyezett személyek által végzett javításokra vagy beavatkozásokra;
- az összeszerelési alkatrészekre vagy adott esetben a szoftvereken végzett módosításokra.

További követelések, különösen kártérítési igények kizárásra kerülnek, kivéve, ha a felelősségvállalásra jogszabály kötelez.

A garancia érvényességi idejének lejártakor, illetve a garancia hatálya alá nem tartozó termékek esetében a Tognana Porcellane S.p.A. továbbra is a vásárló rendelkezésére áll bármilyen kérdéssel vagy információval kapcsolatban. További információ a következő weboldalon is elérhető: www.tognana.com.

ÚVOD

Pre dosiahnutie čo najlepšieho výkonu vášho nového výrobku si pred použitím pozorne prečítajte tento návod. Osobitnú pozornosť venujte bezpečnostným pokynom. Návod uschovajte pre budúce použitie.

SYMBOLY

	UPOZORNENIE! RIZIKO ZASIAHNUTIA ELEKTRICKÝM PRÚDOM! NEVYSTAVUJTE DAŽĎU A VLHKU
	UPOZORNENIE! TENTO SPOTREBIČ NEOBSAHUJE OPRAVITEĽNÉ DIEĽY. NEPOKÚŠAJTE SA HO OPRAVIŤ SVOJPOMOCNE. ÚDRŽBU NECHAJTE VYKONAŤ V KVALIFIKOVANOM SERVISNOM STREDISKU S POUŽITÍM VÝHRADNE ORIGINÁLNYCH NÁHRADNÝCH DIEĽOV. TÝM SA ZARUČÍ ZACHOVANIE BEZPEČNOSTI VÝROBKU.
	Tento symbol označuje prítomnosť komponentov pod vysokým napätím vnútri výrobku; v žiadnom prípade ho neotvárajte
	Trieda II: tento symbol znamená, že spotrebič má dvojitú elektrickú izoláciu, a preto nevyžaduje zástrčku s uzemnením.
	Upozornenie: tento symbol upozorňuje používateľa na dôležité operácie a pokyny, ktoré si musí prečítať pri použití výrobku.
	Preškrtnutý odpadkový kôš znamená, že výrobok spĺňa požiadavky nových smerníc zavedených na ochranu životného prostredia (smernica Európskeho parlamentu a Rady 2012/19/EÚ zo 4. júla 2012 o odpade z elektrických a elektronických zariadení (OEEZ)) a na konci svojho životného cyklu musí byť riadne zneškodnený. Informácie o miestach vyhradených na zneškodňovanie odpadu si vyžiadajte od miestnych úradov. Každý, kto nevykoná zneškodnenie výrobku v súlade s týmto odsekom, nesie zodpovednosť podľa platných zákonov.
	Tento symbol označuje, že spotrebič spĺňa bezpečnostné požiadavky smerníc EÚ
	Tento symbol označuje, že spotrebič je vhodný len na domáce použitie
	Všetky komponenty tohto spotrebiča, ktoré prichádzajú do kontaktu s potravinami, sú vhodné pre kontakt s potravinami



BEZPEČNOSTNÉ POKYNY

VŠEOBECNÉ

1. Nesprávne používanie výrobku môže spôsobiť škody alebo zranenia.
2. Výrobok používajte len na účel, na ktorý bol navrhnutý. Výrobca nezodpovedá za škody alebo zranenia spôsobené nesprávnym používaním.
3. Nedotýkajte sa taviacej lišty na spotrebiči, aby ste sa nepopálili.
4. **Vypnite zariadenie a odpojte napájanie nabíjacieho adaptéra pred jeho použitím, dlhodobým uskladnením výrobku a pred čistením.**
5. Nepoužívajte vo vonkajšom prostredí.
6. Len na domáce použitie. Nie je určený na komerčné alebo profesionálne používanie. Len pre napájanie 100-240 V~50-60 Hz.
7. Nenamáčajte telo výrobku, nabíjaci adaptér ani napájací kábel do vody a zabráňte vniknutiu vody do motora.
8. Nedotýkajte sa napájacieho kábla alebo zástrčky mokrými rukami.
9. Spotrebič nesmú používať deti. Počas používania majte výrobok nepretržite pod dohľadom.
10. **Vnútri sa nachádzajú ostré časti: udržiajte deti v bezpečnej vzdialenosti.**
11. **Používajte len príslušenstvo dodané alebo odporúčané výrobcom.**
12. **Tento výrobok nie je na hranie. Dohliadnite, aby sa deti so spotrebičom nehrali.**
13. Tento spotrebič nie je určený na používanie osobami so zníženými fyzickými, zmyslovými alebo duševnými schopnosťami alebo s nedostatočnými skúsenosťami a znalosťami, pokiaľ im osoba zodpovedná za ich bezpečnosť neposkytne dohľad alebo pokyny týkajúce sa používania spotrebiča.
14. Zariadenie obsahuje nevymeniteľné batérie.

POUŽÍVANIE

15. Nebaľte tekuté potraviny vákuovo, tento typ potravín je vhodný len do zváraného obalu.
16. Z vlhkých potravín (mäso, ryby, atď.) pred vákuovým zabalením odstráňte prebytočnú vlhkosť papierovou utierkou alebo ich najprv zabaľte do jednorazového plastového vrecúška.
17. **UPOZORNENIE! Nedotýkajte sa taviacej lišty na spotrebiči, aby ste sa nepopálili.**
18. Tento spotrebič nevyžaduje použitie žiadneho tuku, napríklad oleja alebo vody.
19. Po každom použití je najlepšie počkať aspoň 20 sekúnd, kým spotrebič vychladne.
20. Spotrebič nikdy nenechávajte zapnutý bez dohľadu.
21. Spotrebič nepoužívajte v prostredí s vysokou teplotou, veľmi vlhkom alebo mokrom prostredí alebo v blízkosti horľavých materiálov.
22. Používanie neodporúčaného alebo výrobcom nedodávaného príslušenstva môže spôsobiť požiar, zasiahnutie elektrickým prúdom alebo poranenie.
23. Neumiestňujte ho vedľa alebo na horúci plynový alebo elektrický sporák alebo do rozohriatej rúry.
24. Pre vypnutie spotrebiča stlačte tlačidlo zapnutia/vypnutia.
25. **Pred použitím umiestnite spotrebič na pevný, rovný a vodorovný**

povrch.

26. **Spotrebič nevystavujte ohňu ani po skončení jeho životnosti alebo pri jeho vážnom poškodení: vnútorné súčasti, napríklad batérie, by mohli vybuchnúť.**
27. Tento spotrebič je určený na domáce použitie a podobné účely:
 - kuchynské priestory pre zamestnancov v obchodoch, kanceláriách a na iných pracoviskách;
 - rekreačné farmy;
 - zákazníkom hotelov, penziónov a iných ubytovacích zariadení;
 - zariadenia typu „nocľah s raňajkami“.

KÁBEL A ZÁSTRČKA

28. Nenechajte kábel visieť z pracovnej dosky.
29. Vyvarujte sa ťahania alebo zakopnutia o napájací kábel. Kábel uchovávajte mimo dosahu zdrojov tepla, horúcich predmetov alebo otvoreného ohňa.
30. Pred čistením a počas nečinnosti spotrebiča odpojte kábel z elektrickej siete. Pri odpájaní kábla z elektrickej siete neťahajte za kábel, ale uchopte zástrčku.
31. Uistite sa, že je kábel úplne vytiahnutý.
32. Kábel sa nesmie skrúcať ani omotávať okolo spotrebiča.
33. Pravidelne kontrolujte, či kábel alebo zástrčka nie sú poškodené a či výrobok nespadol: ak vám spadol, prestaňte ho používať.
34. Ak je výrobok, kábel alebo zástrčka poškodená, nechajte vykonať kontrolu v autorizovanom stredisku. Nepokúšajte sa ho opraviť svojpomocne. Ak je spotrebič v záruke, obráťte sa na svojho predajcu, aby vám zabezpečil jeho opravu.
35. Nepovolené opravy alebo úpravy majú za následok zrušenie platnosti záruky.
36. Používajte len originálne príslušenstvo a náhradné diely.
37. **Používajte iba nabíjací adaptér, ktorý je súčasťou balenia.**
38. Nepoužívajte predĺžovacie káble, viacnásobné zásuvky ani časovacie zariadenia.
39. Nabíjací adaptér pripájajte len do elektrických zásuviek v domácnosti: nepoužívajte žiadny iný spôsob napájania.
40. Zástrčku nabíjacieho adaptéra nevyťahujte z elektrickej zásuvky ťahaním za USB kábel.

KOMPONENTY

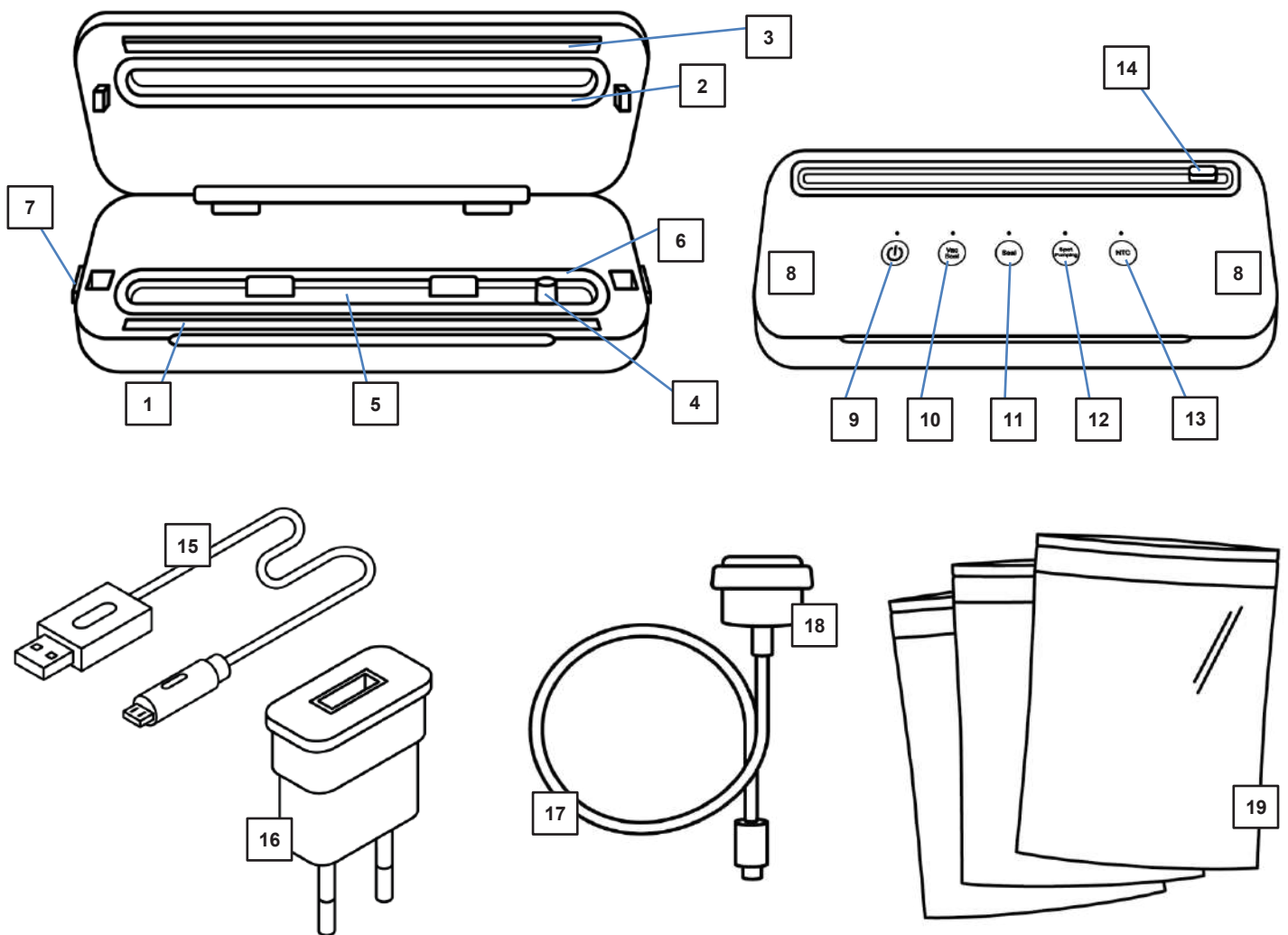

- | | |
|--|--|
| <ol style="list-style-type: none"> 1. Taviaca lišta 2. Vrchný tesniaci krúžok 3. Tlakový uzáver 4. Vákuové zariadenie 5. Zberná nádobka 6. Spodný tesniaci krúžok 7. Zámka veka 8. Tlakové body na zatvorenie veka 9. Tlačidlo zapnutia/vypnutia 10. Funkcia „vákuovania a zvrárania“ 11. Funkcia „zvrárania“ | <ol style="list-style-type: none"> 12. Funkcia „externého vákuovania“
(na vákuovanie pomocou hadice a adaptéra) 13. Ochrana pred prehriatím 14. Rezák 15. USB-C kábel 16. Nabíjaci adaptér 17. Hadica na externé vákuovanie 18. Adaptér na nádobu/vrecúško s ventilom 19. 10 vrecúšok na vákuové balenie |
|--|--|

! POUŽÍVANIE VÝROBKU

Tento spotrebič je určený VÝHRADNE NA DOMÁCE POUŽITIE.

Nabíjaci adaptér musí byť zapojený do elektrickej zásuvky striedavého prúdu (bežný prúd v domácnosti). Nepoužívajte žiadnu inú elektrickú zásuvku.

NEPOUŽÍVAJTE USB KÁBEL, AK MÁ POŠKODENÝ NAPÁJACÍ KÁBEL ALEBO

KONEKTOR.

Používajte iba nabíjací adaptér, ktorý je súčasťou balenia.

RADY K BEZPEČNOSTI NABÍJACIEHO ADAPTÉRA/USB KÁBLA

1. Nikdy neťahajte za kábel.
2. Pre pripojenie pevne uchopte zástrčku a zasuňte ju do zásuvky.
3. Pre odpojenie spotrebiča od elektrickej siete uchopte nabíjací adaptér a vytiahnite ho zo zásuvky.
4. Pred každým nabíjaním skontrolujte, či USB kábel nie je prerezaný a/alebo opotrebovaný. Ak objavíte stopy po prerezaní alebo opotrebovaní, je potrebné USB kábel vymeniť.
5. Kábel nikdy neomotávajte pevne okolo zariadenia, pretože by mohlo dôjsť k nadmernému namáhaniu kábla v mieste pripojenia k nabíjačke alebo k nabíjaciemu portu spotrebiča, a v prípade jeho pretrhnutia k jeho poškodeniu.

PRED PRVÝM POUŽITÍM

1. Vybalte jednotlivé komponenty, uistite sa, že sú neporušené a kompletné, a opatrne odstráňte všetky obaly a nálepky. Obsah balenia:
 - 1 vákuová balička
 - 1 USB kábel typu C
 - 1 nabíjací adaptér
 - 1 hadica na externé vákuovanie
 - 1 adaptér na nádobu/vrecúško s ventilom
 - 10 vrecúšok na vákuové balenie
2. **Pred použitím sa uistite, že sú všetky diely správne zmontované a na svojom mieste.**
3. Nabite spotrebič.





NABÍJANIE BATÉRIE

1. Pripojte USB-C konektor kábla ku krytu motora.
2. Pripojte USB-C konektor k nabíjaciemu adaptéru.
3. Pripojte nabíjací adaptér do elektrickej zásuvky.
4. Počas nabíjania bude blikať modrá kontrolka tlačidla zapnutia/vypnutia. Po úplnom nabití zariadenia začne kontrolka svietiť neprerušovane.
5. Úplné nabitie zariadenia trvá približne 4 hodiny. Nenabíjajte spotrebič dlhšie ako 12 hodín.
6. **Po dokončení nabíjania vytiahnite adaptér z elektrickej zásuvky aj zo spotrebiča. Počas nabíjania spotrebič nezapínajte**

Poznámka:

- Spotrebič sa dodáva s batériou nabitou približne na 30 %. Spotrebič bude správne fungovať aj bez predchádzajúceho nabitia. Pred prvým použitím sa odporúča batériu úplne nabiť, aby bol výkon čo najlepší.
- Na zachovanie optimálneho výkonu a životnosti batérie odporúčame nabíjať batériu pri teplote okolia od 15 °C do 25 °C. Toto opatrenie zabráni vážnemu poškodeniu batérie.

FUNKCIE A LED INDIKÁTORY

1		Zapnutie/vypnutie spotrebiča
2		Spustenie funkcie „vákuovania a zvárania“
3		Spustenie funkcie „zvárania“ (bez vákuovania)
4		Spustenie funkcie „externé vákuovanie“ (pre vákuovanie pomocou hadice a adaptéra)
5		Inteligentná regulácia teploty NTC. Keď teplota taviacej lišty prekročí prednastavenú bezpečnú teplotu, spotrebič automaticky prejde do režimu bezpečnej ochrany.

1. Tlačidlo zapnutia/vypnutia

Po stlačení tohto tlačidla sa rozsvieti MODRÁ kontrolka, spotrebič je teraz pripravený na použitie.

2. Tlačidlo vákuovania a zvárania

Stlačte toto tlačidlo, kontrolka začne blikať na MODRO, a to znamená, že spotrebič odsáva vzduch z vrecúška. Keď sa z vrecúška odsaje dostatočné množstvo vzduchu, kontrolka 3 SEAL sa rozsvieti na ČERVENO a to znamená, že sa vrecúško zvára. Po dokončení zvárania táto kontrolka zhasne a ostane svietiť len MODRÁ kontrolka 1 zapnutia.

3. Tlačidlo zvárania

Toto tlačidlo slúži len na zvarenie vrecúška bez odsatia vzduchu. Keď ide len o zváranie, umiestnite vrecúško mimo vákuového zariadenia. Po dokončení zvárania táto kontrolka zhasne a ostane svietiť len MODRÁ kontrolka 1 zapnutia.

4. Tlačidlo externého vákuovania

Po stlačení tohto tlačidla začne spotrebič odsávať vzduch; len čo sa odsaje všetok vzduch, kontrolka zhasne, spotrebič prestane pracovať a zostane svietiť len MODRÁ kontrolka 1 zapnutia.

5. Inteligentná regulácia teploty NTC

Keď teplota taviacej lišty prekročí nastavenú bezpečnú teplotu (60 °C), spotrebič automaticky prejde do režimu bezpečnostnej ochrany: červená a modrá kontrolka striedavo blikajú a tlačidlá sú deaktivované. Počkajte a nechajte spotrebič 2 minúty vychladnúť, po uplynutí tejto doby sa spotrebič automaticky vráti do normálnej prevádzky.





Ďalšie funkcie LED kontroliek

- Ak je spotrebič 180 sekúnd nečinný bez akejkoľvek aktivity, kontrolka

napájania



automaticky zhasne.

- Pre manuálne vypnutie spotrebiča tlačte tlačidlo zapnutia/vypnutia po dobu dlhšiu ako 3 sekundy,  tak sa spotrebič a kontrolka zapnutia/vypnutia  vypnú.
- Počas nabíjania kontrolka zapnutia  bliká na MODRO, po dokončení nabíjania kontrolka ostane svietiť neprerušovane na MODRO.
- Keď kontrolka zvárania  bliká na ČERVENO, spotrebič musí byť nabitý.

 **UPOZORNENIE:** Nevystavujte batérie ani spotrebič pôsobeniu ohňa alebo nadmerného tepla. Vystavenie pôsobeniu ohňa alebo teplôt nad 130 °C môže spôsobiť výbuch.

NÁVOD NA POUŽITIE

UPOZORNENIA TÝKAJÚCE SA VRECÚŠOK/FÓLIÍ

- Vrecúško/fólia nesmie byť širšie ako 28 cm, inak sa nebude dať správne zvariť.
- Pre tento spotrebič používajte iba vrecúška/fólie, ktoré sú jednostranne štruktúrované (s bodkami alebo pruhmi) a sú vyrobené z nylonu (PA/PE), v opačnom prípade sa taviaca lišta hermeticky neuzavrie a spotrebič sa môže poškodiť. Typ fólie je vždy uvedený na obale. V závislosti od typu a hrúbky fólie sa mení kvalita zvárania.
- **Dodávané vrecúška neobsahujú BPA, ale nie sú vhodné do mikrovlnnej rúry. Vrecúško NEOHRIEVAJTE v mikrovlnnej rúre. Vrecúško môže prasknúť!**

POUŽÍVANIE FÓLIE

1. Z rúrkovej fólie vystrihnite potrebnú dĺžku vrecúška s čo najrovnejším rezom pomocou nožníc alebo použite rezák integrovaný do veka spotrebiča a postupujte takto (uvedomte si, že v naplnenom vrecúšku musí zostať voľný priestor najmenej 6 cm od okraja, ktorý sa má zvariť):
 - a. Zatlačte rezák doprava alebo doľava smerom k okraju
 - b. Položte fóliu na rezák
 - c. Rezák mierne zatlačte smerom nadol a prejdite ním zo strany na stranu po fólii, aby sa rozrezala.
 - d. Otvorený koniec vrecúška umiestnite dovnútra spotrebiča tak, aby sa otvor vrecúška nachádzal v strede pod spodným tesniacim krúžkom. Zatvorte veko spotrebiča.
 - e. Stlačením tlačidla 3 SEAL sa vrecúško zatvorí a zataví.

VÁKUOVANIE VRECÚŠKA/FÓLIE

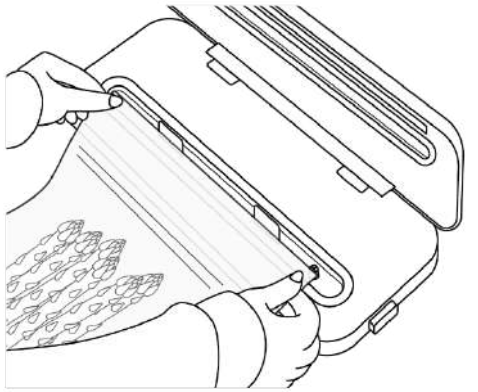
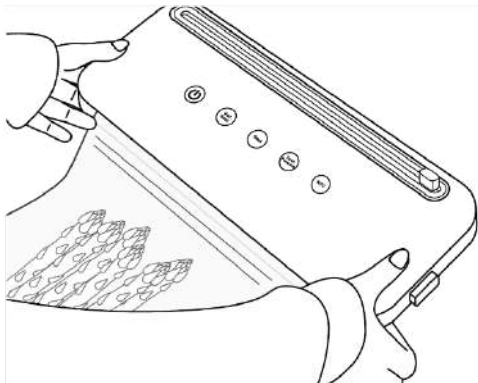
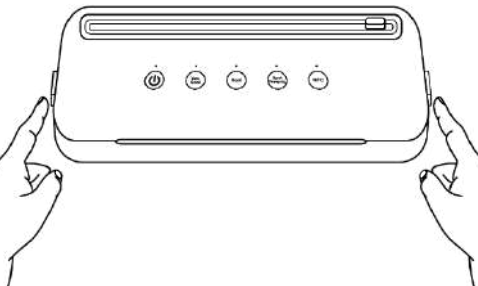
<p>Potraviny vložte do vrecúška Otvorený okraj vrecúška umiestnite tak, aby sa nachádzal v strede nádoby a zatvorte veko.</p>	
<p>Obidvoma rukami pritlačte veko, kým sa na oboch stranách neozve „cvaknutie“, ktoré signalizuje, že veko je správne zatvorené. Tlačte tlačidlo vákuového zvárania podľa potreby.</p>	
<p>Po ukončení stlačte tlačidlá zámky na oboch stranách, aby sa uvoľnilo vákuovanie, potom otvorte veko a vyberte vrecúško.</p> <p>UPOZORNENIE! Nedotýkajte sa taviacej lišty na spotrebiči, aby ste sa nepopálili</p>	

POZNÁMKA: Proces zvárania môžete kedykoľvek zastaviť stlačením tlačidla

zapnutia/vypnutia  .

Tipy na dokonalé vákuové uzavretie:

1. Potraviny vložte do vrecúška tak, aby medzi obsahom vrecúška a jeho horným okrajom ostal priestor najmenej 4 cm (2 palce).
2. Otvorený okraj vrecúška nenamáčajte, inak sa bude ťažko zvärať. Ak sú potraviny tekuté, utrite okraj papierovou utierkou alebo ich najprv zabaľte do plastového vrecúška a potom pokračujte vo vákuovaní.
3. Pred zvarením okrajov sa musí otvorený okraj vrecúška vyčistiť a narovnať. Uistite sa, že sa na otvorenom okraji vrecúška nenachádzajú žiadne iné prekážky. Počas odsávania vzduchu zabráňte ohýbaniu vrecúška, aby sa z neho nevysypal tvrdý obsah.

4. Pred odsávaním vzduchu sa uistite, že vo vrecúšku nezostalo príliš veľa vzduchu, jemným stlačením vrecúška uvoľníte prebytočný vzduch. Takto sa zníži pracovné zaťaženie spotrebiča.
5. Počas procesu vákuovania sa činnosť spotrebiča automaticky zastaví do 2 minút, ak miera vákua nespĺňa podmienky. Skontrolujte vrecúško, či z neho neuniká obsah alebo nie je umiestnené nesprávne.
6. Uistite sa, že tesniace krúžky nie sú poškodené alebo deformované, alebo či sa okolo nich nevytvorili drobné čiastočky. Ak sa tak stane, vymeňte ich alebo ich vyberte, vyčistite a vysušte.
7. Aby ste zabránili nasatiu čiastočiek potravín do vákuového čerpadla, vložte pred vákuovačku do hornej časti vrečka filter alebo papier.
8. Na dosiahnutie čo najlepších výsledkov môžete ovocie a zeleninu pred vákuovaním na určitý čas zmraziť.
9. Potraviny podliehajúce skaze sa musia po vákuovom zabalení uchovávať v chladničke alebo zmraziť.
10. Do vrecúška nalejte až 2/3 jeho obsahu a okraj vrecúška zvarťe (neodsávajte vzduch). Po zmrazení sa môže použiť vo vedierku s ľadom alebo ako ľadová kocka na ošetrenie zranení pri športe.
11. Potraviny, ako sú syry a varené potraviny predávané v komerčných obaloch, po každom odobratí vákuovo zabaľte, aby zostali čerstvé.
12. Zmesi, ako je múka a ryža, ktoré sa používajú na prípravu múčnikov a pečených koláčov, je najlepšie vákuovo zabaľiť.
13. Potraviny s ostrými hranami, ako sú napríklad rybie kosti, pred vákuovým balením obaľte fóliou, aby ste zabránili prerezaniu vrecúšok.
14. Vákuové balenie chráni nie len potraviny pred oxidáciou, koróziou a vlhkosťou, ale aj, napríklad, predmety zo zbierky, fotografie, dôležité dokumenty, známky, knihy, šperky, papiere, kozmetiku a kovy.
15. Neustále intenzívne používanie môže spôsobiť prehriatie taviacej lišty. Odstavte spotrebič na 90 sekúnd a počkajte, kým vychladne.
16. Odstavte spotrebič na 90 sekúnd a počkajte, kým vychladne.
Dodávané vrecúška sú vhodné pre teploty od -20 °C do +90 °C, a preto sa môžu používať na varenie „sous vide“ (varenie vo vákuu). Pri varení sous vide sa potraviny (mäso, ryby a zelenina) zatvoria do vákuového vrecúška a potom sa v ňom varia pri nízkej teplote (približne 50 - 90 °C) vo vodnom kúpeli alebo v pare. Takto zachovávajú vôňu a chuť počas varenia vnútri vrecúška. Potraviny sa nevysušia, vlastnosti potravín, aróm alebo korenín sa vo vákuovom vrecúšku uzavrujú a prenásajú svoju chuť do potravín.

Dôležité: Keď sa spotrebič nepoužíva, nesmiete ho úplne zatvoriť. V opačnom prípade by sa mohla špongia tesniaceho krúžku deformovať, čo by malo vplyv na výsledky vákuovania.

VÁKUOVANIE NÁDOB

1. Pripojte hadicu k vákuovému zariadeniu spotrebiča (4).
2. Pripojte adaptér na druhý koniec hadice a vložte ho do ventilu nádoby, adaptér musíte držať stlačený.
3. Stlačte tlačidlo  . Rozsvieti sa MODRÁ kontrolka a spotrebič vysaje vzduch z nádoby. Po odsatí vzduchu kontrolka zhasne.
4. Teraz môžete adaptér vybrať z nádoby a spotrebiča.

VÁKUOVANIE VRECÚŠOK S VENTILOM

1. Pripojte hadicu k vákuovému zariadeniu spotrebiča (4).
2. Vrecúško na vákuovanie dôkladne zatvorte. Vákuovanie funguje len ak je vrecúško dokonale zatvorené. Odporúčame vrecúško umiestniť tak, aby sa otvor vákuovania opieral o hladký povrch.
3. Pripojte adaptér na druhý koniec hadice, vložte ho do ventilu vrecúška a tlačte.
4. Stlačte tlačidlo  . Rozsvieti sa MODRÁ kontrolka a spotrebič vysaje vzduch z nádoby. Po odsatí vzduchu kontrolka zhasne.
5. Teraz môžete adaptér vybrať z nádoby a spotrebiča.

ČISTENIE A ÚDRŽBA

ČISTENIE

1. Na čistenie spotrebiča nepoužívajte drsné materiály, aby ste nepoškriabali jeho povrch.
2. Spotrebič neponárajte do kvapalín.
3. Vonkajšie povrchy čistite vlhkou handričkou. V prípade potreby naneste na handričku niekoľko kvapiek jemného čistiaceho prostriedku a potom znova pretrite handričkou navlhčenou iba vodou, aby ste odstránili zvyšky čistiaceho prostriedku.
4. Horný tesniaci krúžok, spodný tesniaci krúžok a taviacu lištu utrite vlhkou handričkou.
5. Hadicu odsávača vzduchu a adaptér vyčistite vlhkou handričkou. V prípade silného znečistenia možno tieto komponenty umyť aj vo vlažnej vode s trochou prostriedku na umývanie riadu.
6. Zbernú nádobu vyčistite vlažnou vodou s trochou prostriedku na umývanie riadu.
7. Pred použitím špongie sa uistite, že je suchá.
8. Pred použitím ju poriadne osušte.
9. Drhnutie organickými rozpúšťadlami je zakázané a do spotrebiča sa nesmie aplikovať žiadne mazivo.
10. Keď sa spotrebič pokazí, okamžite ho vypnite, skontrolujte príčinu a odstráňte problém.



Poznámka:

- **NEVKLADAJTE TELESO MOTORA DO UMÝVAČKY RIADU.**
- **NEPONÁRAJTE KRYT MOTORA, NABÍJACÍ ADAPTÉR ANI NABÍJACÍ KÁBEL DO VODY ALEBO INÝCH KVAPALÍN.**

ÚDRŽBA

- Pred odložením spotrebiča sa uistite, že sú všetky časti čisté a suché. Nikdy neodkladajte mokry spotrebič.
- Ak sa spotrebič nepoužíva dlhšie ako 3 mesiace, odporúčame ho pred použitím dobiť.
- Skladujte na suchom mieste pri teplote okolia 5 °C - 35 °C.

Dôležité:

Keď sa spotrebič nepoužíva, nesmiete ho úplne zatvoriť. V opačnom prípade by sa mohla špongia tesniaceho krúžku deformovať, čo by malo vplyv na výsledky vákuovania.

TECHNICKÉ ÚDAJE

- Lítiová batéria: 7.4 V, 2000 mAh, 11.1 Wh
- Výkon: 80 W
- USB-C kábel
- Vstupné napätie: DC5V, 1A
- Výdrž batérie: zvarenie 80 vrecúšok
- Rozmery: 37,5x15x7cm
- Hmotnosť netto: 1800 g

Nabíjací adaptér

- Vstup: AC 100-240 V ~ 50-60 Hz, 0.2 A max
- Výstup: DC 5 V – 1.0 A, 5 W

RIEŠENIE PROBLÉMOV

BEŽNÁ PORUCHA	PRÍČINA	RIEŠENIE
Po spustení vákuovania sa nič nedeje	Chýba napájanie elektrickým prúdom	Skontrolujte, či je batéria nabitá. V opačnom prípade ju nabite.
Nedochádza k odsávaniu vzduchu	Nesprávna činnosť	1. Skontrolujte, či je vrchné a spodné veko správne zatvorené. 2. Skontrolujte, či je spojenie medzi spotrebičom a nádobou správne. 3. Otvorený okraj vrecúška sa musí položiť do nádoby.
	Na taviacej lište a šponгии sa nachádzajú nečistoty.	Odstráňte nečistoty a očistite ich
	Na okraji vrecúška sa nachádzajú nečistoty alebo tekutina	1. Uistite sa, že používate vrecúška vhodné na vákuovanie. 2. Uistite sa, že je otvorený okraj vrecúška dokonale rovný, bez záhybov, nečistôt, tvrdých predmetov, atď. 3. Skontrolujte, či vrecúško neprepúšťa obsah.
Po odsatí vzduchu sa nedá urobiť zvar	Tlak nedosahuje nastavenú hodnotu	1. Skontrolujte, či vrecúško neprepúšťa obsah. 2. Skontrolujte, či špongia nie je zdeformovaná alebo poškodená. 3. Uistite sa, že je vrecúško umiestnené v správnej polohe.
	Otvorený okraj vrecúška je mokrý alebo zvar nie je dostatočný.	Opätovne stlačte tlačidlo 3 SEAL.
	Taviaca lišta nefunguje	Skontrolujte, či lišta dosahuje správnu teplotu. Ak tomu tak nie je, kontaktujte popredajný servis.
	Nedokonalý zvar	Uistite sa, že je otvorený okraj vrecúška dokonale rovný, bez záhybov, nečistôt, tvrdých predmetov, atď.

Po uzavretí sa do vrecúška dostáva vzduch.	Vrecúško prepúšťa obsah	Skontrolujte stav vrecúška, prípadne ho vymeňte.
	Vrecúško sa nafúklo	Skontrolujte, či vrecúško nebolo poškodené v dôsledku zlého uskladnenia. Prípadne ho vymeňte.
	Chemické reakcie na potraviny	Čerstvé ovocie a zelenina uvoľňujú počas fotosyntézy plyny, rovnako ako fermentované potraviny, a nie sú vhodné na dlhodobé vákuové uzatvorenie.
	Potraviny sú horúce	Pred vákuovaním horúce potraviny ochlaďte.
	Nesprávna činnosť	Vrecúško je príliš plné na to, aby mohlo byť ploché. Potraviny rozdeľte do niekoľkých vrecúšok.
Zvarené vrecúško sa deformuje.	Intenzívne a nepretržité používanie spotrebiča spôsobuje prehrievanie taviacej lišty.	Na chvíľu ho zastavte a nechajte vychladnúť.
Okraj vrecúška nie je riadne zvarovaný	Úkon zvarovania neprebehol správne	Hrúbka vrecúška nie je vhodná pre tento spotrebič. Použite vhodné vrecúško.
Ak ste vylúčili všetky problémy, kontaktujte nás.		

Poznámka: pozrite si vyššie uvedené riešenia bežných chýb. V prípade iných problémov sa obráťte priamo na výrobcu alebo servisné centrum, spotrebič NEOPRAVUJTE svojpomocne.

ZHODA VÝROBKU

Výrobca Tognana Porcellane S.p.A. vyhlasuje, že výrobok Vákuovačka Mod. Avant-Space (kód D2DMS01AVSPD2M6) je v zhode so smernicou Európskeho parlamentu a Rady 2014/30/EÚ z 26. februára 2014 o harmonizácii právnych predpisov členských štátov týkajúcich sa elektromagnetickej kompatibility.

Výrobca Tognana Porcellane S.p.A. vyhlasuje, že výrobok Vákuovačka Mod. Avant-Space (kód D2DMS01AVSPD2M6) je v zhode so smernicou Európskeho parlamentu a Rady 2014/35/EÚ z 26. februára 2014 o harmonizácii právnych predpisov členských štátov týkajúcich sa sprístupnenia elektrického zariadenia určeného na používanie v rámci určitých limitov napätia na trhu.

Výrobca Tognana Porcellane S.p.A. vyhlasuje, že výrobok Vákuovačka Mod. Avant-Space (kód D2DMS01AVSPD2M6) je v zhode so smernicou Európskeho parlamentu a Rady 2011/65/EÚ z 8. júna 2011 a následnou smernicou Komisie 2015/863 o obmedzení používania určitých nebezpečných látok v elektrických a elektronických zariadeniach.



Podľa smernice Európskeho parlamentu a Rady 2012/19/EÚ zo 4. júla 2012 o odpade z elektrických a elektronických zariadení (OEEZ) prítomnosť symbolu preškrtnutého koša znamená, že tento spotrebič sa nepovažuje za komunálny odpad, a preto jeho zneškodnenie podlieha separovanému zberu. Jeho zneškodnenie iným ako separovaným spôsobom môže potenciálne poškodiť životné prostredie a zdravie. Tento výrobok je možné vrátiť predajcovi pri kúpe nového spotrebiča. Nesprávne zneškodnenie spotrebiča sa považuje za podvodné konanie a podlieha sankciám zo strany orgánu pre ochranu obyvateľstva. Pre ďalšie informácie sa obráťte na miestny úrad životného prostredia.

ZÁRUČNÉ PODMIENKY

Spoločnosť Tognana Porcellane S.p.A., distribútor značky TOGNANA na talianskom území, Vám ďakuje za to, že ste si vybrali jej výrobok, a zaručuje, že jej spotrebiče sú výsledkom najnovších technológií a výskumu.

Na spotrebič sa vzťahuje bežná záruka po dobu DVOCH ROKOV od dátumu zakúpenia prvým používateľom. Táto záruka nemá vplyv na účinnosť platných predpisov týkajúcich sa spotrebného tovaru (čl. 1519 a) - h) Občianskeho zákonníka).

Na uplatnenie nároku v rámci záruky musí spotrebiteľ predložiť účtenku alebo faktúru preukazujúcu nákup výrobku.

Ak si spotrebiteľ želá uplatniť reklamáciu v rámci záruky, musí sa obrátiť priamo na spoločnosť Tognana Porcellane S.p.A. na e-mailovej adrese: support@tognana.com, alebo na telefónnom čísle **+39 0422 6721**.

Komponenty alebo diely, ktoré sú chybné z preukázaných výrobných príčin, budú bezplatne opravené alebo vymenené našou autorizovanou servisnou sieťou počas vyššie uvedenej záručnej doby.

Náklady na opravu vrátane nákladov na náhradné diely a prepravné náklady na dodanie bezchybného výrobku alebo komponentu hradí spoločnosť Tognana Porcellane S.p.A.

Ak spoločnosť Tognana Porcellane S.p.A. alebo servisné stredisko požiadajú o vrátenie chybného výrobku alebo komponentu, znáša spoločnosť Tognana Porcellane S.p.A. aj náklady na dopravu. Spotrebiteľ však znáša náklady na vhodný obal pre vrátenie chybného výrobku alebo komponentu.

Spoločnosť Tognana Porcellane S.p.A. si vyhradzuje právo na úplnú výmenu spotrebiča, ak oprava nie je možná alebo je príliš nákladná, za iný identický (alebo podobný) spotrebič počas záručnej doby.

V tomto prípade zostáva dátum začiatku záručnej lehoty rovnaký ako pri prvom nákupe: plnenie v rámci záruky nepredlžuje záručnú lehotu.

Tento spotrebič sa nikdy nebude považovať za chybný z hľadiska materiálu alebo spracovania, ak bol upravený, zmenený alebo prispôbený tak, aby vyhovoval národným alebo miestnym bezpečnostným a/alebo technickým normám platným v inej krajine, než pre ktorú bol pôvodne navrhnutý a vyrobený.

Tento spotrebič bol navrhnutý a vyrobený len na domáce použitie: akékoľvek iné použitie bude mať za následok stratu záruky.

Záruka sa nevzťahuje na:

- diely podliehajúce opotrebovaniu alebo znehodnoteniu, ani na diely, ktoré si vyžadujú pravidelnú výmenu a/alebo údržbu;
- profesionálne používanie výrobku;
- funkčné poruchy alebo akékoľvek chyby spôsobené nesprávnou inštaláciou, konfiguráciou, aktualizáciou softvéru/BIOS/firmvéru, ktoré neboli vykonané autorizovaným personálom spoločnosti Tognana Porcellane S.p.A.
- opravy alebo zásahy vykonané osobami, ktoré nie sú oprávnené spoločnosťou Tognana Porcellane S.p.A.;
- manipuláciu s komponentmi montáže alebo so softvérom.

Ďalšie nároky, najmä nároky na náhradu škody, sú vylúčené, pokiaľ zákon neukladá povinnú zodpovednosť.

Po skončení záručnej doby alebo v prípade výrobkov, na ktoré sa záruka nevzťahuje, je spoločnosť Tognana Porcellane S.p.A. naďalej k dispozícii zákazníčkovi v prípade akýchkoľvek otázok alebo informácií. Viac informácií nájdete aj na našej internetovej stránke:

www.tognana.com.



**Scan QRcode
to download the
digital instruction
booklet.**

MADE IN PRC



Imported by: TOGNANA PORCELLANE SPA – Via Capitello 22, 31030 Casier (TV) - Italy

Tognana reserves the right to make any changes necessary to improve the product quality and appearance at any time without prior notice.